

# Bolero 11 i Bolero 21

## INSTRUKCJA OBSŁUGI

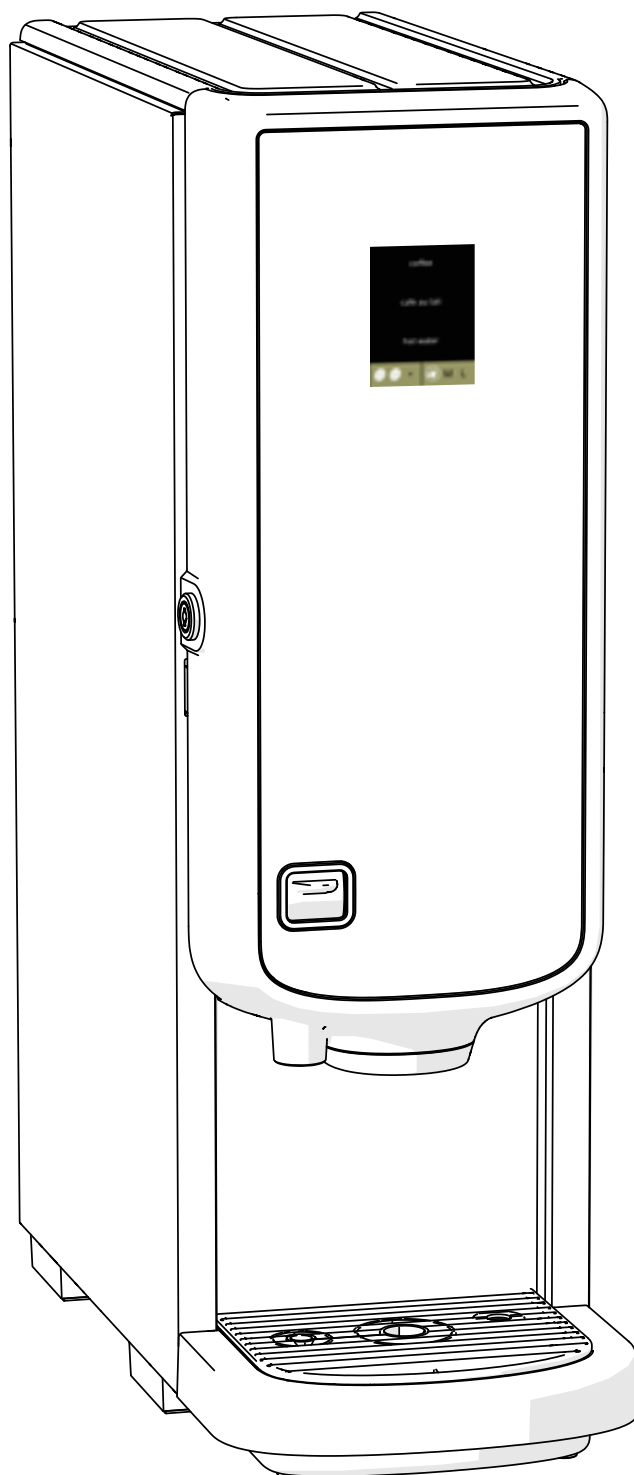

700.470.008 (Podręcznik cyfrowy – język polski)

**Nr modelu:** • BLR1-010  
• BLR2-010

Wszelkie prawa zastrzeżone.

Żadna część tego dokumentu nie może być kopiowana, ani publikowana za pomocą druku, fotokopii, mikrofilmów lub innymi metodami, bez wcześniejszego uzyskania pisemnej zgody producenta. Dotyczy to również załączonych rysunków i wykresów.

Informacje w tym dokumencie są oparte na danych zebranych w chwili publikacji i dotyczą wyglądu, charakterystyki materiału oraz metod pracy. Informacje zawarte w tym dokumencie mogą ulec zmianie.

Oryginalne instrukcje do tego podręcznika zostały napisane w języku angielskim. Inne wersje językowe niniejszego podręcznika są tłumaczeniem oryginalnych instrukcji. Z tego względu przedstawione instrukcje należy traktować jedynie jako zbiór wytycznych dotyczących instalowania, konserwowania oraz naprawy maszyny pokazanej na okładce.

Dokument dotyczy standardowej wersji maszyny.

Producent nie ponosi odpowiedzialności za jakiegokolwiek szkody wynikłe z własności odbiegających od dostarczonej Państwu standardowej wersji urządzenia.

Dokument został przygotowany z największą troską. Producent nie może jednak ponosić odpowiedzialności za błędy zawarte w tym dokumencie ani jakiegokolwiek konsekwencje, które mogą wynikać z tych błędów.

## **Spis treści**

|  |           |
|--|-----------|
| <b>1. Informacje ogólne</b> .....            | <b>1</b>  |
| <b>2. Części i ich funkcje</b> .....         | <b>1</b>  |
| 2.1 Części .....                             | 1         |
| 2.2 Opcjonalny filtr wody .....              | 2         |
| 2.3 Przyciski .....                          | 2         |
| <b>3. Uruchomienie</b> .....                 | <b>3</b>  |
| <b>4. Twój napój.</b> .....                  | <b>7</b>  |
| 4.1 Personalizacja napoju .....              | 7         |
| 4.2 Anulowanie napojów typu instant .....    | 8         |
| 4.3 Kran gorącej wody .....                  | 8         |
| 4.4 Wygaszacz ekranu .....                   | 9         |
| 4.5 Tryb energooszczędny (ECO) .....         | 9         |
| <b>5. Czyszczenie</b> .....                  | <b>10</b> |
| 5.1 Tygodniowo czyszczenie .....             | 10        |
| 5.2 Miesięcznie czyszczenie .....            | 12        |
| <b>6. Menu programowania</b> .....           | <b>15</b> |
| 6.1 Menu konserwacji .....                   | 16        |
| 6.1.1 Płukanie systemu mieszania .....       | 17        |
| 6.1.2 Usuwanie kamienia .....                | 19        |
| 6.1.3 Zarządzanie filtrem wody .....         | 27        |
| 6.1.4 Klawisz skrótu funkcji płukania .....  | 30        |
| 6.1.5 Zarządzanie czyszczeniem .....         | 31        |
| 6.1.6 Zarządzanie usuwaniem kamienia .....   | 33        |
| 6.1.7 Kalibracja pojemnika .....             | 36        |
| 6.1.8 Kalibracja pompy .....                 | 39        |
| 6.1.9 Test wejść .....                       | 41        |
| 6.1.10 Test wyjść .....                      | 44        |
| 6.1.11 Wskazówki dotyczące czyszczenia ..... | 47        |
| 6.1.12 Liczniki .....                        | 50        |
| 6.2 Menu napojów .....                       | 55        |
| 6.2.1 Dodawanie napoju do ekranu .....       | 56        |
| 6.2.2 Zmiana nazwy napoju .....              | 58        |
| 6.2.3 Zmiana ceny napoju .....               | 60        |
| 6.2.4 Edytor przepisu .....                  | 62        |
| 6.2.5 Wybór pojemnika na składnik .....      | 68        |
| 6.2.6 Zmiana nazwy składnika .....           | 70        |
| 6.2.7 Niestandardowe napój moc .....         | 72        |
| 6.2.8 Ustawienia domyślnej głośności .....   | 74        |

|           |  |            |
|-----------|--|------------|
| 6.3       | Menu ekspresu                                | 75         |
| 6.3.1     | Rok  | 76         |
| 6.3.2     | Data   | 77         |
| 6.3.3     | Godzina                                      | 78         |
| 6.3.4     | Język  | 79         |
| 6.3.5     | Zarządzanie wygaszaczem ekranu.              | 80         |
| 6.3.6     | Tło  | 82         |
| 6.3.7     | Układu wykrywania filiżanek (optyczny)       | 83         |
| 6.3.8     | Jasność wyświetlacza                         | 84         |
| 6.3.9     | Poziom dźwięku reakcji                       | 85         |
| 6.3.10    | Temperatura bojlera                          | 86         |
| 6.3.11    | Tryb energooszczędny (ECO)                   | 87         |
| 6.3.12    | Ustawienia zabezpieczeń                      | 89         |
| 6.3.13    | Podłączone urządzenia                        | 94         |
| 6.3.14    | Przywracanie ustawień fabrycznych            | 96         |
| 6.4       | Menu oprogramowania                          | 98         |
| 6.4.1     | Informacje o ekspresie i oprogramowaniu.     | 99         |
| 6.4.2     | Dziennik błędów                              | 100        |
| 6.4.3     | Dziennik ostrzeżeń                           | 101        |
| 6.4.4     | Import ustawień urządzenia                   | 102        |
| 6.4.5     | Eksport ustawień urządzenia                  | 104        |
| 6.4.6     | Aktualizacja oprogramowania                  | 106        |
| 6.4.7     | Eksport dziennika urządzenia.                | 108        |
| 6.4.8     | Historia aktualizacji                        | 110        |
| 6.5       | Informacje w wersji online                   | 111        |
| <b>7.</b> | <b>Komunikaty i błędy</b>                    | <b>112</b> |
| 7.1       | Komunikaty ostrzeżeń                         | 112        |
| 7.2       | Błędy  | 114        |
| 7.3       | Inne problemy                                | 116        |
| <b>8.</b> | <b>Załącznik</b>                             | <b>119</b> |
| 8.1       | Informacje dotyczące filtra i twardości wody | 119        |
| 8.2       | Funkcja przełącznika drzwi.                  | 119        |
| 8.3       | Podstawowe konfiguracje ekspresu             | 119        |
| 8.4       | Ustawienia zabezpieczeń kodem PIN            | 120        |
| 8.5       | Funkcje specjalne.                           | 122        |
| 8.5.1     | Włączanie/wyłączanie anulowania napoju       | 122        |
| 8.5.2     | Szybkie płukanie                             | 122        |

## 1. Informacje ogólne

- ▶ Należy zawsze zapoznać się z instrukcjami bezpieczeństwa (700.403.347). Aby zapobiec możliwym uszkodzeniom, należy przeczytać, zrozumieć i przestrzegać tych instrukcji bezpieczeństwa.
- ▶ Instrukcje mogą ulec zmianie, zeskanuj kod QR, aby uzyskać aktualne informacje.

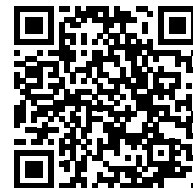

## 2. Części i ich funkcje

### 2.1 Części

1. nasadka do usuwania kamienia
2. pojemniki
3. wylot pojemnika
4. system mieszania
5. kran z gorącą wodą
6. wylot napoju
7. klucz zabezpieczający
8. złącze USB
9. przycisk programowania
10. klucz do drzwi
11. płytki tacy ociekowej
12. taca ociekowa z płytakiem
13. system wentylacji
14. wlot wody
15. kabel elektryczny
16. przełącznik wł./wył.

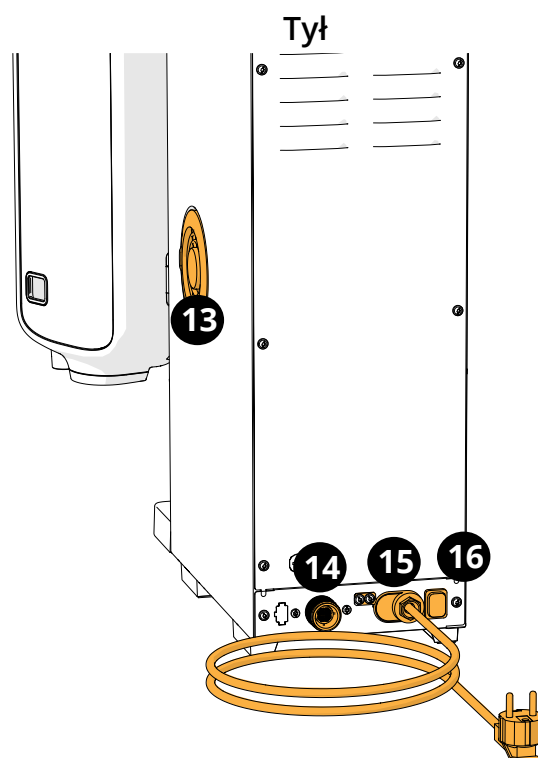
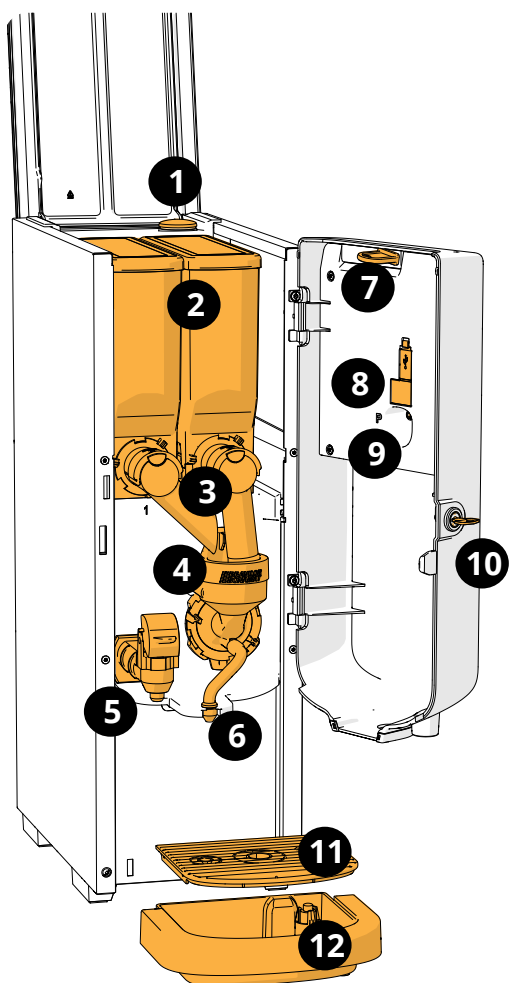

## 2.2 Opcjonalny filtr wody

Aby jeszcze bardziej cieszyć się smakiem napojów i ulepszyć wydajność ekspresu Bolero, zalecamy zamontowanie filtra zmiękczającego wodę. W sprawie filtra możesz się zwrócić do firmy Bravilor Bonamat BV.

- ▶ *Jeśli filtr zmiękczający wodę jest zainstalowany w ekspresie, konieczne jest potwierdzenie tego faktu w oprogramowaniu Bolero w sposób opisany w [§6.1.3 na str. 27](#).*

## 2.3 Przyciski

Podstawowe przyciski opisano poniżej.

Ogólnie rzecz biorąc, ekspres Bolero reaguje po zwolnieniu naciśniętego przycisku.

- ▶ *Jeśli żaden przycisk nie zostanie naciśnięty w ciągu 5 minut, ekspres Bolero powróci do ekranu wyboru napojów.*

| przyciski     | funkcja   |
|---------------|---|
| <   >         | przechodzenie pomiędzy ekranami                     |
| rozpocznij    | rozpocząć działanie                                 |
| ✓             | potwierdzanie ( <i>jeszcze nie zapisano zmian</i> ) |
| zapisz        | zapisywanie zmian                                   |
| ✕ anuluj      | anuluj  |
| <   >   ^   v | przeszukiwanie opcji dostępnych na ekranie          |
| +   -         | zwiększanie i zmniejszanie                          |

▶ *Wszystkie zrzuty ekranu w tym podręczniku są w języku angielskim.*

▶ *Podane napoje, przepisy i ustawienia są tylko przykładami.*

### 3. Uruchomienie

- ▶ Podczas uruchomienia ekspres Bolero może wyświetlać różne ekrany, w zależności od stanu lub ekspresu.

3a



Inicjalizacja:

- poczekaj na wyświetlenie kolejnego ekranu

3b

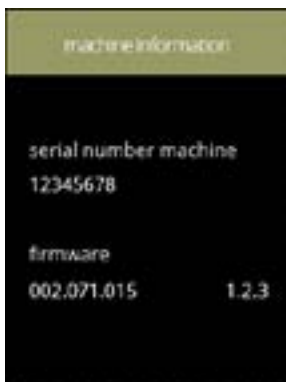



Informacje dotyczące ekspresu:

- po kilku sekundach pojawi się następny ekran, zależy on od stanu ekspresu:
  - ▶ *Jeśli pierwsza instalacja została już zakończona, następny ekran to [3k](#).*

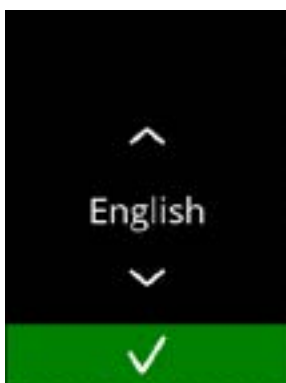

3c



Pierwsza instalacja, wybór języka:

- naciśnij przycisk  lub , aby przewijać pomiędzy dostępnymi językami
- naciśnij przycisk , aby potwierdzić
  - ▶ *Menu instalacyjne pojawi się jedynie, gdy ekspres jest włączany po raz pierwszy lub włączany po przywróceniu ustawień fabrycznych, patrz [§6.3.14 na str. 96](#).*

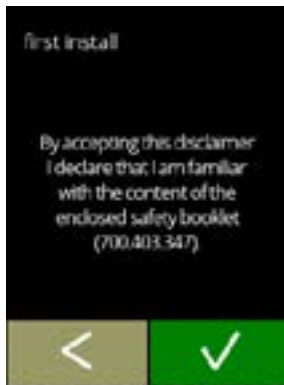

Przeczytaj broszurę dotyczącą bezpieczeństwa

- naciśnij przycisk , aby przejść do poprzedniego ekranu
- naciśnij przycisk , aby potwierdzić



3d



Wybór roku:

- naciśnij przycisk  lub , aby ustawić bieżący rok
- naciśnij przycisk , aby potwierdzić



3e

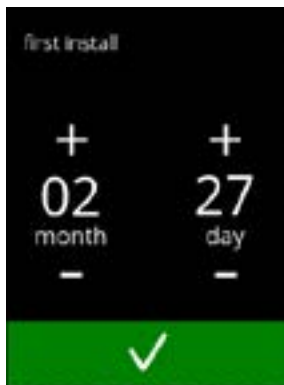

Wybór dnia i miesiąca:

- naciśnij przycisk  lub , aby ustawić bieżący dzień i miesiąc
- naciśnij przycisk , aby potwierdzić



3f

Ustawianie godziny:

- naciśnij przycisk  lub , aby ustawić bieżącą godzinę i minuty
- naciśnij przycisk , aby potwierdzić

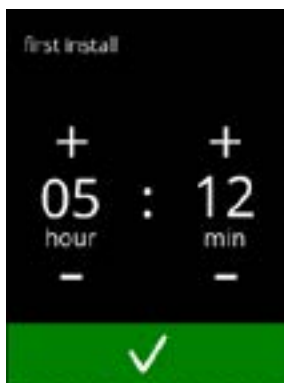

3g



3h



Ekran informacyjny:

- napełnij pojemniki składnikami zgodnie z instrukcjami podanymi na ekranie
  - ▶ *Używaj tylko składników, które nadają się do automatów vendingowych.*
- naciśnij przycisk , aby potwierdzić
  - ▶ *Wyświetlany ekran zależy od konfiguracji ekspresu, patrz [§8.3 na str. 119](#).*
  - ▶ *Wartości można zmienić w menu napojów, patrz [§6.2.5 na str. 68](#).*

3i



Ekran informacyjny:

- naciśnij przycisk , aby potwierdzić
  - ▶ *Kalibracja ma kluczowe znaczenie dla właściwego dozowania składników i można ją przeprowadzić w menu konserwacji, patrz [§6.1.7 na str. 36](#).*

3j

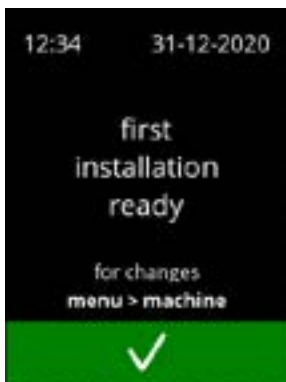

Ekran informacyjny:

- naciśnij przycisk , aby potwierdzić
  - ▶ *Datę, godzinę i język można zmienić w [§6.3 Menu ekspresu na str. 75](#).*

3k

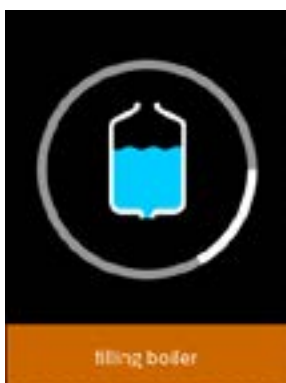

Ekran informacyjny - napełnianie bojlera:

- poczekaj na wyświetlenie kolejnego ekranu

Ekran informacyjny - nagrzewanie bojlera:  
• poczekaj na wyświetlenie kolejnego ekranu



3l

**Bolero 11**

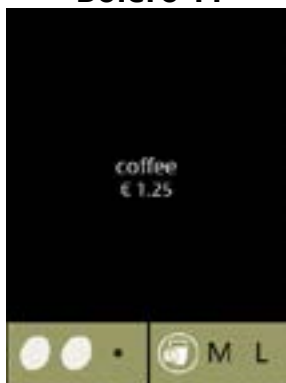

**Bolero 21**

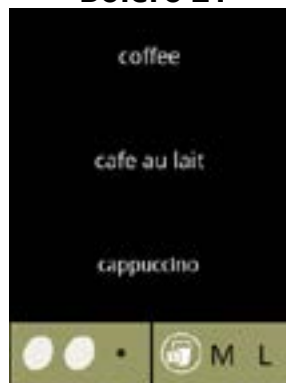

Ekspres jest gotowy do użycia.

3m

## 4. Twój napój

Jeśli naciśniesz nazwę napoju, jest on być przygotowywany od razu.

Jeśli chcesz spersonalizować napój, wybierz jedną z ikon przedstawionych na rysunku [4.1a](#), a następnie naciśnij wybrany napój.

### 4.1 Personalizacja napoju

► Te ustawienia są używane do przygotowania tego konkretnego napoju i nie są zapisywane.



#### Opcje

*Moc:*

- naciśnij ziarna (karuzela), aby wybrać moc napoju (w celu regulacji patrz [§6.2.7 na str. 72](#)).



*Wielkość napoju:*

Litery (S = mały / M = średni / L = duży) przedstawiają trzy stopnie objętości.

- naciśnij „litery” (karuzela), aby wybrać rozmiar filiżanki napoju.

4.1a



#### Wybór napoju:

- dotknij wybranego napoju

4.1b



#### Przygotowanie napoju:

- poczekaj

4.1c

## 4.2 Anulowanie napojów typu instant

Przycisk anulowania pojawi się od razu po wybraniu napoju.

Przycisk anulowania  może mieć ograniczone wymiary, ale dozowanie zawsze może zostać zatrzymane poprzez naciśnięcie dowolnego miejsca na ekranie.

Funkcja anulowania jest domyślnie włączona i można ją wyłączyć jedynie w [§6.3.13 Podłączone urządzenia na str. 94](#).

Po anulowaniu napoju mikser pracuje jeszcze przez kilka sekund, aby wyczyścić system mieszania.



4.2a

### Anulowanie napoju:

- dotknij ekran w dowolnym miejscu, aby anulować napój



4.2b

### Ekran informacyjny:

- ten ekran jest wyświetlany, aby poinformować, że napój został anulowany.

## 4.3 Kran gorącej wody

Ekspres Bolero jest dostępny w dwóch wersjach: ręcznym kranem gorącej wody i bez takiego kranu. Oddzielny kran dostarcza gorącą wodę, którą można wykorzystać do przygotowania herbaty lub zupy.

Kran gorącej wody jest przeznaczony do napełniania filiżanki gorącą wodą. Oczekaj kilka sekund pomiędzy pobraniem gorącej wody a wyborem nowego napoju, aby ekspres mógł się napełnić.

Kran gorącej wody nie zostanie zablokowany, jeśli temperatura wody jest zbyt niska.

- ▶ *Nie wolno pobierać gorącej wody podczas przygotowywania napoju, ponieważ może to spowodować zapchanie systemu mieszania.*

## 4.4 Wygaszacz ekranu

Jeśli ekran nie był dotykany przez określony czas, włączy się wygaszacz ekranu. Programator wygaszacza ekranu można ustawić (czas) i wyłączyć w sposób opisany w punkcie [§6.3.5 na str. 80](#).

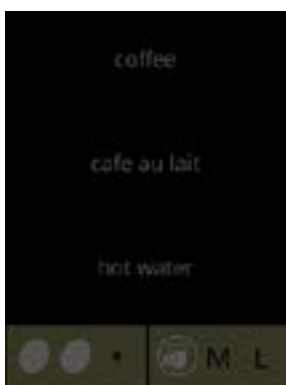

4.4a

Wygaszacz ekranu:

- dotknij dowolne miejsce na ekranie, aby wrócić do ekranu wyboru napojów

## 4.5 Tryb energooszczędny (ECO)

Urządzenie posiada tryb energooszczędny (ECO), który pozwala zmniejszyć zużycie energii, gdy ekspres nie jest używany (np. w nocy lub w weekend).

Gdy tryb energooszczędny jest włączony:

- |                              |                            |
|------------------------------|----------------------------|
| • kontrola poziomu wody      | wyłączona                  |
| • grzałka bojlera            | wyłączona                  |
| • podświetlenie wyświetlacza | ustawione na niski procent |
| • wentylator                 | wyłączony                  |



4.5a

Tryb energooszczędny składa się z (spersonalizowanego) wygaszacza ekranu z symbolem w formie półprzezroczystej nakładki.

Tryb energooszczędny jest nadrzędny względem wygaszacza ekranu.

- dotknij dowolne miejsce na ekranie, aby wrócić do ekranu wyboru napojów
  - ▶ *W zależności od czasu bezczynności automatu będzie można użyć ponownie w ciągu kilku minut.*

## 5. Czyszczenie

Ważne jest, aby utrzymywać ekspres Bolero w czystości. Poniższe elementy można czyścić: ((okres zależny od zanieczyszczenia)):

| Codziennie  | Tygodniowo  | Miesięcznie                      |
|---|---|----------------------------------|
| uruchomić program płukania systemu mieszania, <a href="#">§6.1.1 na str. 17</a> | taca ociekowa<br>system mieszania<br>ekspres z zewnątrz | system wentylacji<br>pojemnik(i) |

► *Never clean parts of the Bolero in the dishwasher, only if this is explicitly stated.*

► *Do not use any aggressive cleaning agents.*

### 5.1 Tygodniowo czyszczenie

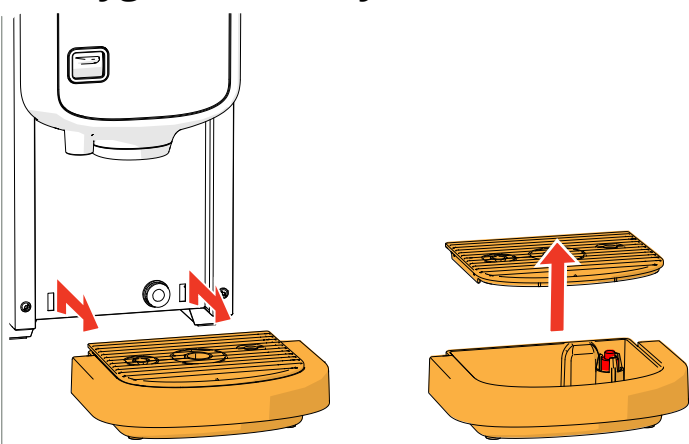

#### Taca ociekowa:

1. wyciągnij całą tacę ociekową do przodu
2. opróżnij tacę ociekową
3. wyczyść tacę ociekową (w tym kratkę) gorącą wodą z dodatkiem detergentu
4. wysusz wszystko i umieść z powrotem na miejscu

► *Sprawdź, czy „czerwony pływak” znajduje się na swoim miejscu.*

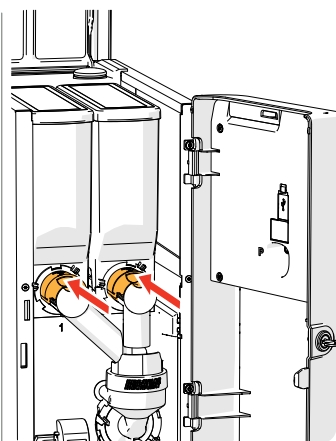

#### System mieszania:

1. otwórz drzwi i pokrywę
2. zamknij „żółty” suwak wylotów pojemnika

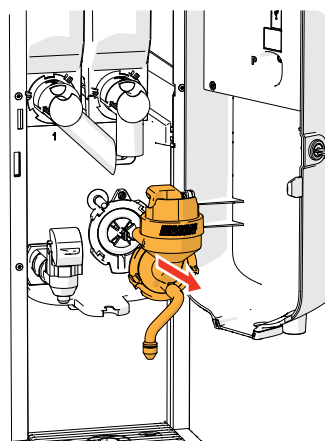
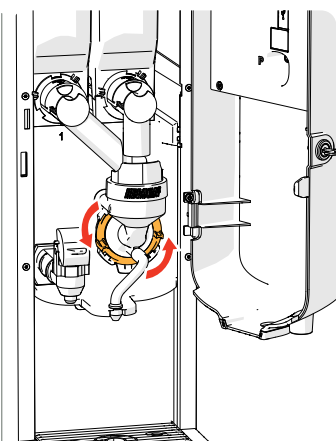

3. obróć pierścień mocujący w kierunku przeciwnym do ruchu wskazówek zegara
4. zdemontuj cały system mieszania

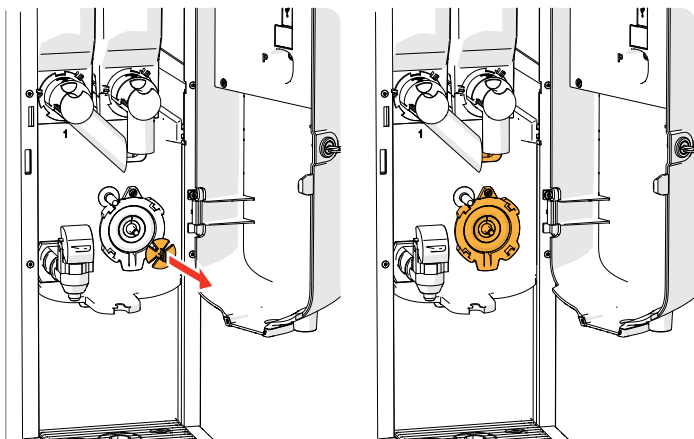

5. zdemontuj mikser
6. wyczyść wskazane części *wilgotną* szmatką

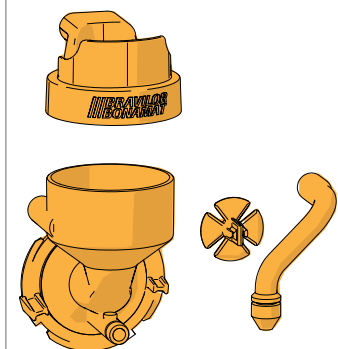

7. wyczyść zdemontowane części (*nadają się do mycia w zmywarce (<math><65^{\circ}\text{C}</math>)*)
8. zamontuj system mieszania, wykonując powyższe czynności w odwrotnej kolejności
  - *Uważaj na płaskie powierzchnie wałka i miksera.*
9. podłącz ponownie wąż do systemu mieszania i wylotu
10. ustaw pojemnik(i) na składnik(i) w prawidłowym położeniu
11. otwórz „żółty” suwak pojemnika(-ów)
12. zamknij pokrywę i drzwi

► *Aby zapobiec zapchaniu ekspresu przez składniki, które wpadły do systemu mieszania, zaleca się płukać ekspres po wykonaniu procedury czyszczenia codziennego, patrz [§6.1.1 na str. 17](#).*

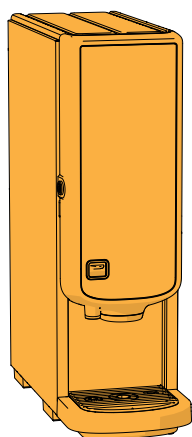

#### Na zewnątrz:

1. wyłącz ekspres (z powodu ekranu dotykowego)
2. wyczyść zewnętrzną stronę *wilgotną* ściereczką
3. włącz ekspres ponownie

## 5.2 Miesięcznie czyszczenie

### System wentylacji:

1. wyłącz ekspres
2. otwórz wentylator do tyłu

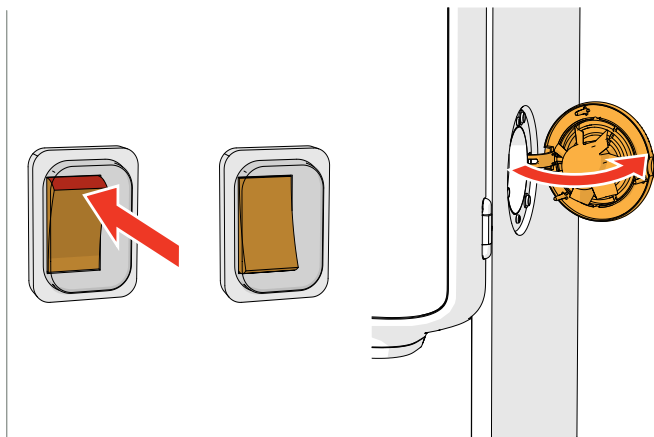

3. delikatnie wyciągnij wirnik silnika
4. wyczyść obudowę wentylatora i kratkę *wilgotną szmatką*

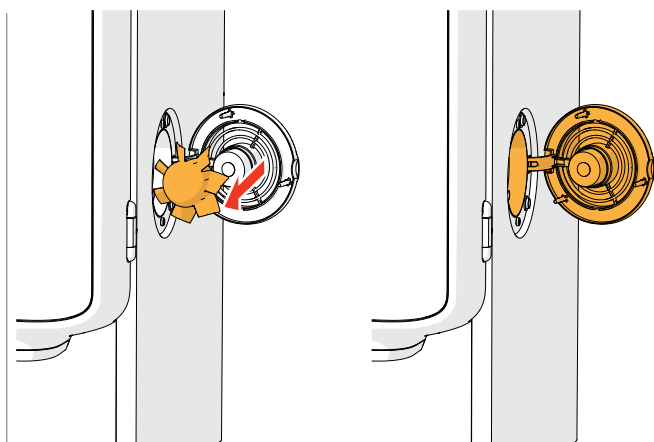

5. wyczyść wirnik wentylatora *gorącą wodą z dodatkiem detergentu*
6. wysusz wszystko i umieść wirnik z powrotem na miejscu

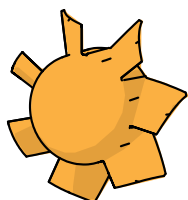

7. otwórz drzwi i pokrywę
8. zamknij wylot pojemnika, przesuwając „żółty” suwak do tyłu
9. wyciągnij pojemnik(i) z ekspresu

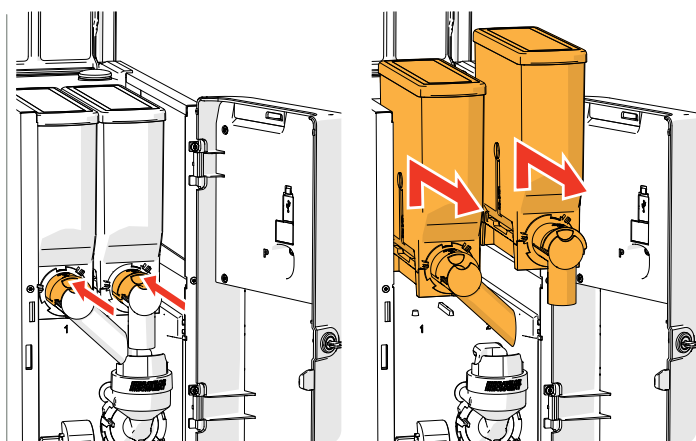



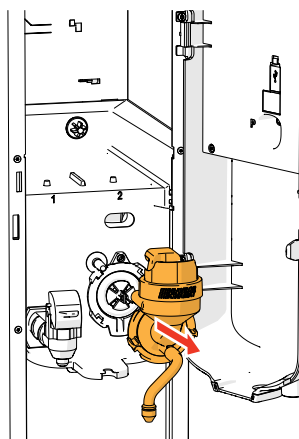
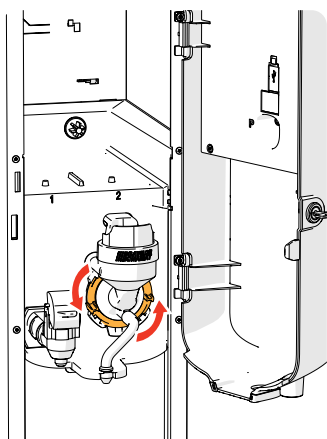

10. obróć pierścień mocujący w kierunku przeciwnym do ruchu wskazówek zegara
11. zdemontuj cały system mieszania

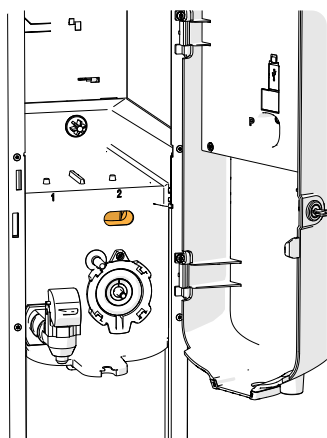

12. oczyścić otwór kanału wentylatora
  - ▶ *Nie używaj wody, aby zapobiec zbrylaniu się składników.*

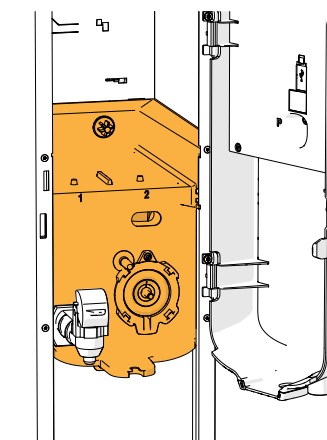

13. wyczyść wnętrze ekspresu *wilgotną* szmatką
14. zamontuj pojemnik(i) we właściwym miejscu
15. otwórz „żółty” suwak pojemnika(-ów)
16. zamknij pokrywę i drzwi

▶ *Aby zapobiec zapchaniu ekspresu przez składniki, które wpadły do systemu mieszania, zaleca się płukać ekspres po wykonaniu procedury czyszczenia codziennego, patrz [§6.1.1 na str. 17](#).*

**Pojemnik(i):**

1. otwórz drzwi i pokrywę
2. zamknij wylot pojemnika, przesuwając „żółty” suwak do tyłu
3. wyciągnij pojemnik(i) z ekspresu

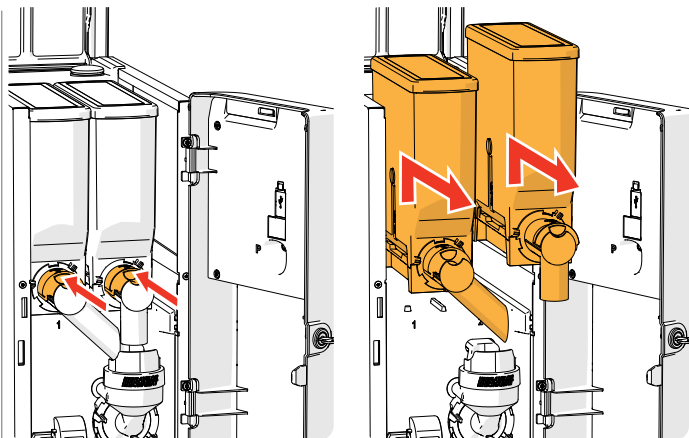

4. wysyp składniki do suchej miski
5. odłącz wylot od pojemnika

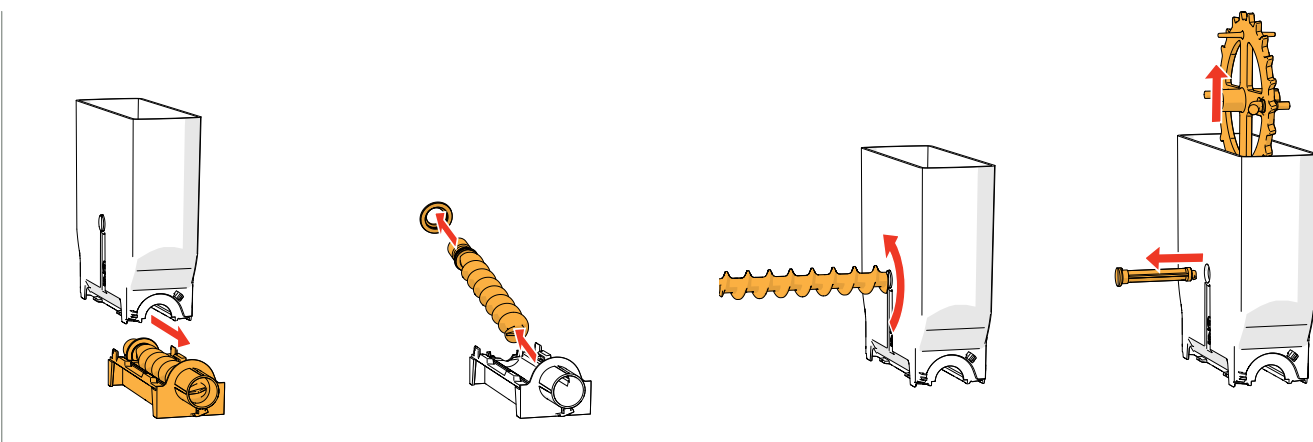
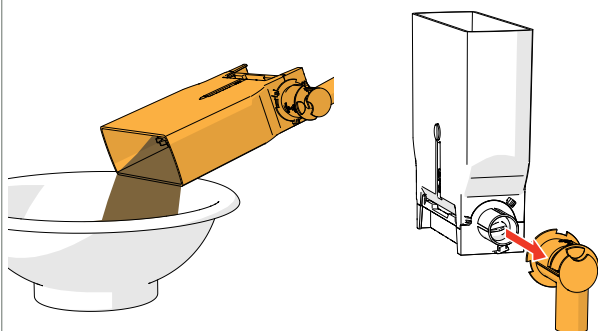

6. zdemontuj pojemnik(i)
  7. wyczyść pojemnik i wylot szczotką
- *Nie używaj wody, ponieważ może ona spowodować, że składniki zbiją się w grudki i zapchają pojemnik.*
8. napełnij pojemnik(i)
  9. zamontuj pojemnik(i) we właściwym miejscu
  10. otwórz „żółty” suwak pojemnika(-ów)
  11. zamknij pokrywę i drzwi

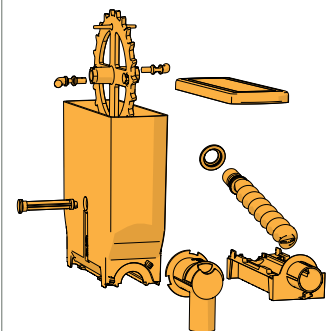

► Aby zapobiec zapchaniu ekspresu przez składniki, które wpadły do systemu mieszania, zaleca się płukać ekspres po wykonaniu procedury czyszczenia codziennego, patrz [§6.1.1 na str. 17](#).

## 6. Menu programowania

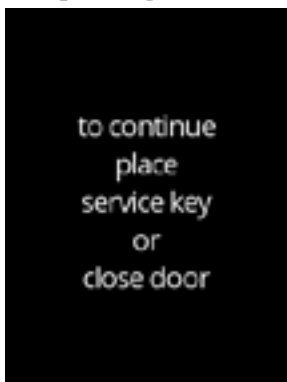

Aby uzyskać dostęp do menu programowania:

- otwórz drzwi ekspresu Bolero. Na ekranie pojawi się ten komunikat
- włóż klucz serwisowy (nr [7 na str. 1](#))
- naciśnij przycisk programowania (nr [9 na str. 1](#))

► **Wszystkie zrzuty ekranu w tym podręczniku są w języku angielskim.**

Wybór jednej z dostępnych opcji w menu programowania:

- naciśnij przycisk lub , aby wybrać następną opcję „menu programowania”
- naciśnij „obszar tekstowy”, aby wybrać następny poziom tego menu
- naciśnij przycisk , aby wyjść z menu programowania i powrócić do menu wyboru napojów

► *Jeśli kod PIN nie został ustawiony, wszystkie elementy menu są dostępne.*

*Jeśli kod PIN został ustawiony, użytkownik może wejść do menu, niezależnie od tego, czy zna kod PIN.*

*Elementy menu zabezpieczone kodem PIN będą wyszarzone, patrz też*

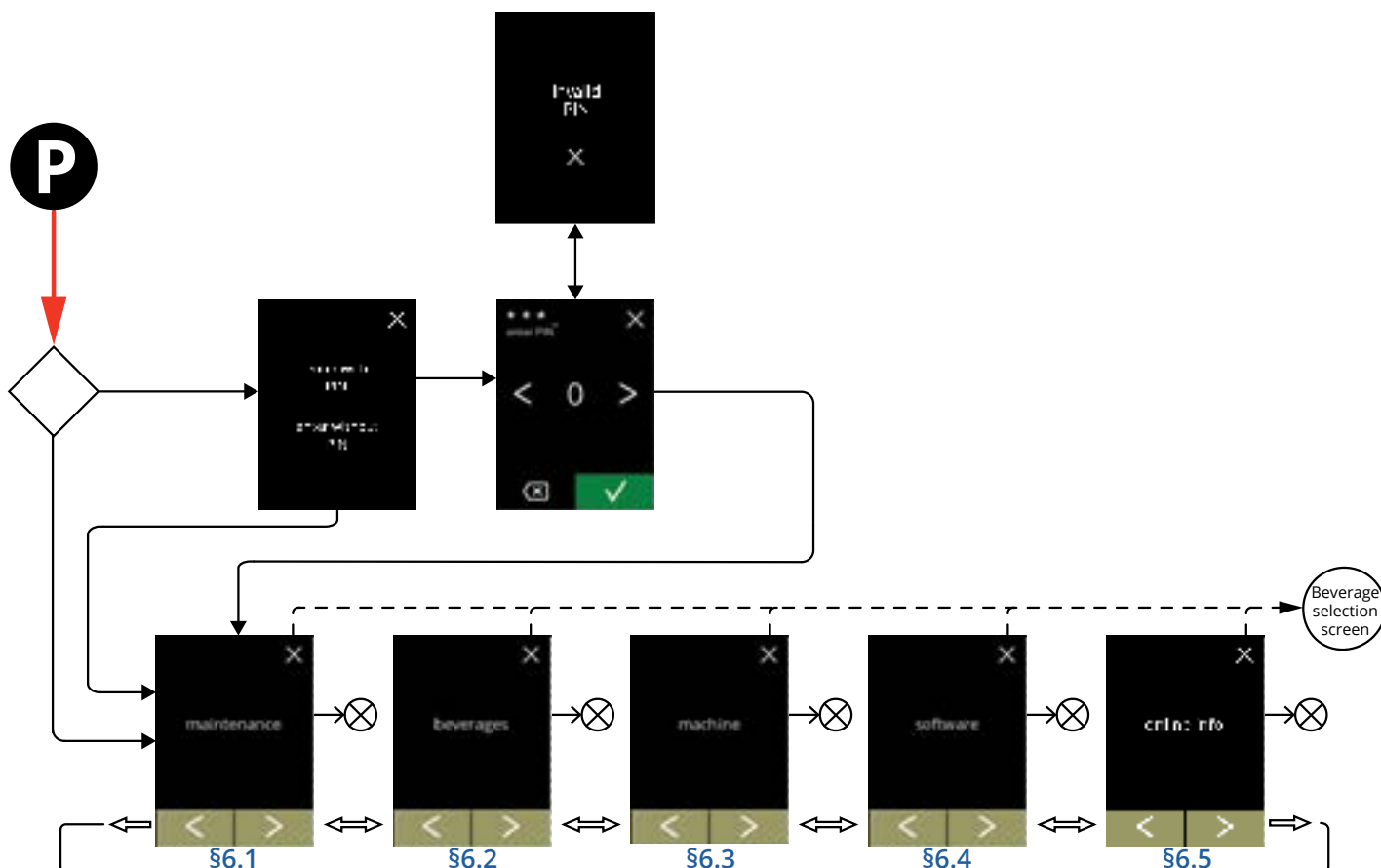

[§8.4 Ustawienia zabezpieczeń kodem PIN na str. 120.](#)

► *Jeśli żaden przycisk nie zostanie naciśnięty w ciągu 5 minut, ekspres Bolero powróci do ekranu wyboru napojów.*



## 6.1 Menu konserwacji

Menu konserwacji zawiera wszystkie funkcje, które są dostępne w zakresie konserwacji ekspresu. Wybór jednej z dostępnych opcji:

- naciśnij przycisk  lub , aby wybrać następną opcję menu konserwacji
- Naciśnij „obszar tekstowy”, aby wybrać następny poziom tego menu
- naciśnij przycisk , aby wrócić do [rozdział 6. Menu programowania na str. 15](#)

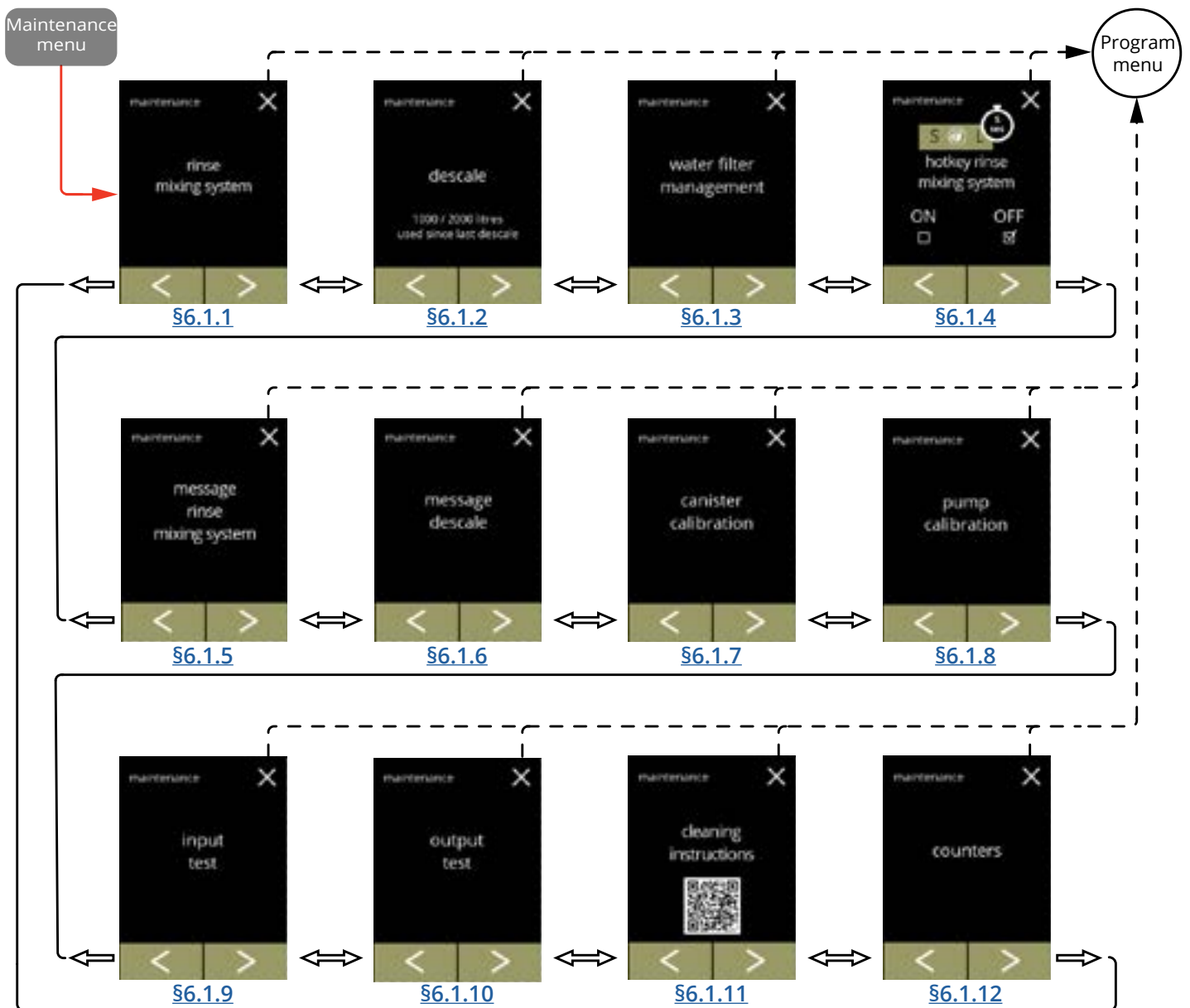

### 6.1.1 Płukanie systemu mieszania

Aby zachować prawidłowe działanie ekspresu Bolero, system mieszania musi być płukany codziennie i czyszczony co tydzień, patrz punkt [§5.1 na str. 10](#).



Ta procedura płucze system mieszania i węże wylotowe.

- ▶ System mieszania można również płukać bez otwierania drzwi za pomocą klawisza skrót. Aby skonfigurować tę funkcję, patrz [§6.1.4 na str. 30](#).

#### Niezbędne akcesoria:

- pojemnik (0,5 litra)

#### Procedura płukania:

- naciśnij pozycję „płukanie systemu mieszania”, aby ją wybrać
- naciśnij przycisk  lub , aby przewijać menu konserwacji

6.1.1





#### Ekran informacyjny:

- sprawdź, czy masz wszystkie potrzebne akcesoria
- naciśnij przycisk , aby przejść do następnego ekranu

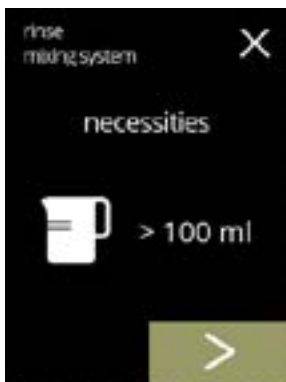
6.1.1a



#### Ekran informacyjny:

- ustaw pusty pojemnik pod wylotem napojów
- naciśnij przycisk , aby potwierdzić
- naciśnij przycisk , aby przejść do poprzedniego ekranu

6.1.1b



**Uruchamianie płukania:**

- naciśnij przycisk **rozpocznij**, aby rozpocząć płukanie

6.1.1c

**Płukanie:**

- poczekaj na zakończenie procesu
  - ▶ *Gorąca woda wypływa z wylotu.*
- naciśnij przycisk **anuluj**, aby przerwać

6.1.1d

**Ekran informacyjny:**

- ekran [6.1.1](#) jest wyświetlany po kilku sekundach

6.1.1e



### 6.1.2 Usuwanie kamienia

Jeśli twardość wody jest ustawiona prawidłowo dla sygnału usuwania kamienia (patrz [§6.1.6 na str. 33](#)), w wyniku procedury usuwania kamienia w ekspresie Bolero cały osad kamienia zostanie usunięty. Takie działanie wydłuży okres eksploatacji ekspresu Bolero.

#### Niezbędne akcesoria:

- środek usuwający kamień (zalecany: „RENEGITE”, nasz sprawdzony odkamieniacz)
- pojemnik (1 litr)
- lejek
- wiaderko (10 litrów)
- średni czas: ±40 minut
- rękawice i okulary ochronne

► *Procesu usuwania kamienia nie wolno przerwać po wyświetleniu ekranu [6.1.2c](#)*



6.1.2

Procedura usuwania kamienia:

- naciśnij pozycję „usuwanie kamienia”, aby ją wybrać
- naciśnij przycisk ◀ lub ▶, aby przewijać menu konserwacji



6.1.2a

Przygotowanie:

- sprawdź, czy masz wszystkie potrzebne akcesoria
- naciśnij przycisk ▶, aby przejść do następnego ekranu

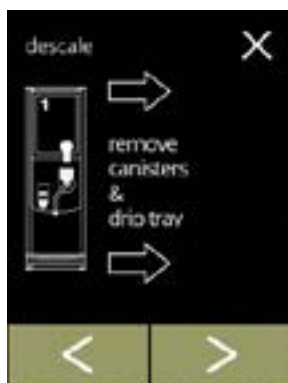

6.1.2b



Przygotowanie:

- postępuj zgodnie z instrukcjami wyświetlanymi na ekranie
- naciśnij przycisk ▶, aby przejść do następnego ekranu
- naciśnij przycisk ◀, aby przejść do poprzedniego ekranu

6.1.2c



Ekran informacyjny:

- średni czas
  - naciśnij przycisk , aby potwierdzić i kontynuować procedurę usuwania kamienia
  - naciśnij przycisk , aby przejść do poprzedniego ekranu
- Po wyświetleniu tego ekranu procedury usuwania kamienia nie wolno przerwać

6.1.2d



Odprowadzanie wody z ekspresu:

- postępuj zgodnie z instrukcjami wyświetlanymi na ekranie
- Noś rękawice ochronne, gorąca woda
- gdy woda wypływa z węża, wyświetlany jest następujący ekran

6.1.2e

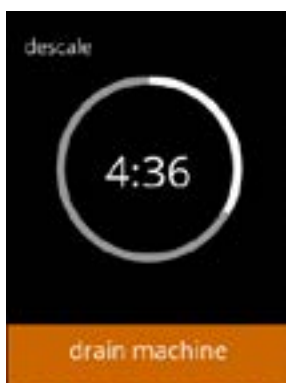

Odprowadzanie wody z ekspresu:

- wskazanie czasu potrzebnego do odprowadzenia wody
- gdy boiler jest pusty, wyświetlany jest następujący ekran

6.1.2f

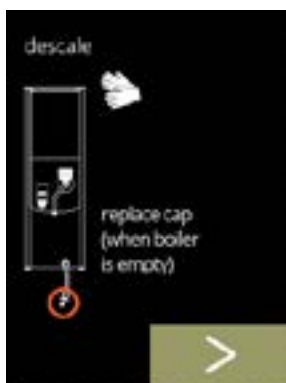

Zamykanie węża:

- postępuj zgodnie z instrukcjami wyświetlanymi na ekranie
- naciśnij przycisk , aby przejść do następnego ekranu



6.1.2g



- Przygotowywanie roztworu do usuwania kamienia:
- postępuj zgodnie z instrukcjami wyświetlanymi na ekranie
    - ▶ *Noś rękawice i okulary ochronne.*
    - ▶ *Odkamieniacz musi być całkowicie rozpuszczony.*
  - naciśnij przycisk , aby przejść do następnego ekranu

6.1.2h



- Przygotowanie:
- postępuj zgodnie z instrukcjami wyświetlanymi na ekranie
  - naciśnij przycisk , aby przejść do następnego ekranu
    - ▶ *Ustaw wiaderko również pod **wszystkimi** wylotami (w tym pod kranem upustowym gorącej wody).*

6.1.2i



- Przygotowanie:
- postępuj zgodnie z instrukcjami wyświetlanymi na ekranie
  - naciśnij przycisk , aby przejść do następnego ekranu
    - ▶ *Noś rękawice i okulary ochronne.*
    - ▶ *Nie pozostawiaj ekspresu bez nadzoru, gdy roztwór do usuwania kamienia znajduje się w ekspresie.*

6.1.2j



- Uruchamianie odkamieniania:
- naciśnij przycisk **rozpocznij**, aby rozpocząć usuwanie kamienia

Usuwanie kamienia:



6.1.2k

- ▶ *Upewnij się, że wiaderko znajduje się pod wylotami. W następnym kroku woda z roztworem będzie wypływać ze **wszystkich** wylotów (w tym z kranu upustowego gorącej wody).*
- naciśnij przycisk , aby przejść do następnego ekranu

Usuwanie kamienia:



6.1.2l

- bojler się nagrzewa, poczekaj na wyświetlenie kolejnego ekranu

Usuwanie kamienia:

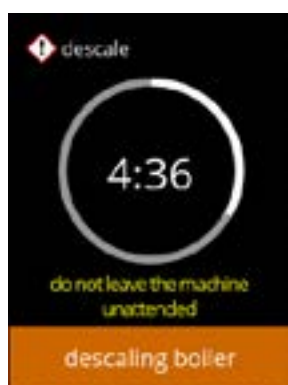

6.1.2m

- po upływie wskazanego czasu pojawia się następny ekran, a gorąca woda z roztworem do usuwania kamienia wypływa z wylotów

Usuwanie kamienia – ekran ostrzegawczy:



6.1.2n

- poczekaj na wyświetlenie kolejnego ekranu
- ▶ *Z wylotów będzie wypływać gorąca woda z roztworem do usuwania kamienia.*

## Usuwanie kamienia:

- poczekaj na wyświetlenie kolejnego ekranu
  - » z kran ręczny, ekranu [6.1.2p](#)
  - » bez kran ręczny, ekranu [6.1.2r](#)
- ▶ *Gorąca woda z roztworem do usuwania kamienia wypływa ze z wylotu napoju.*

6.1.2o



## Usuwanie kamienia - kran ręczny:

- kran ręczny otwarty
- poczekaj na wyświetlenie kolejnego ekranu
- ▶ *Noś rękawice i okulary ochronne. Woda jest gorąca i zawiera roztwór do usuwania kamienia.*

6.1.2p



## Usuwanie kamienia - kran ręczny:

- zamknij kran ręczny
- poczekaj na wyświetlenie kolejnego ekranu

6.1.2q

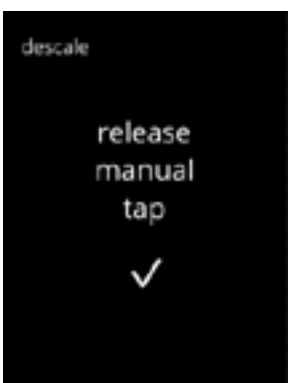

## Usuwanie kamienia – odprowadzanie wody:

- postępuj zgodnie z instrukcjami wyświetlanymi na ekranie
- ▶ *Noś rękawice i okulary ochronne. Woda jest gorąca i zawiera roztwór do usuwania kamienia*
- gdy woda wypływa z węża, wyświetlany jest następny ekran

6.1.2r



Usuwanie kamienia – odprowadzanie wody:

- wskazanie czasu potrzebnego do odprowadzenia wody
- gdy bojler jest pusty, wyświetlany jest następny ekran

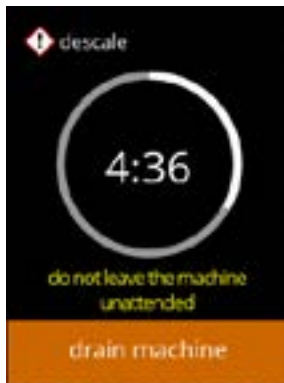

6.1.2s

Usuwanie kamienia – odprowadzanie wody:

- postępuj zgodnie z instrukcjami wyświetlanymi na ekranie
  - naciśnij przycisk , aby przejść do następnego ekranu
- *Zabierz i opróżnij wiaderko.*

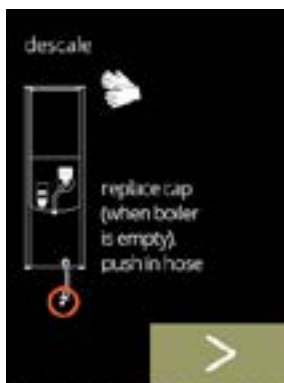

6.1.2t

Usuwanie kamienia – płukanie:

- postępuj zgodnie z instrukcjami wyświetlanymi na ekranie
- *Użyj pustego wiaderka.*
- *Ustaw wiaderko również pod **wszystkimi** wylotami (w tym pod kranem upustowym gorącej wody).*
- naciśnij przycisk , aby przejść do następnego ekranu

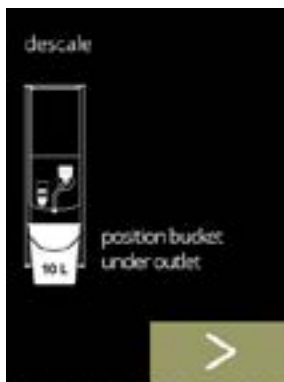

6.1.2u

Usuwanie kamienia – płukanie:

- bojler się napełnia, poczekaj na wyświetlenie kolejnego ekranu

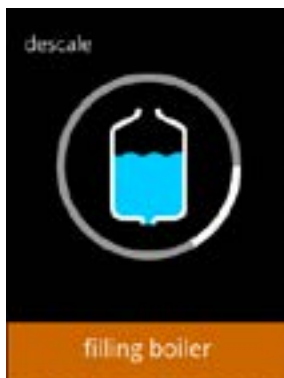

6.1.2v

6.1.2w



Usuwanie kamienia - ekran ostrzegawczy płukania:

- poczekaj na wyświetlenie kolejnego ekranu
  - ▶ *Woda będzie wypływać ze wylotu napojów*

6.1.2x



Usuwanie kamienia - płukanie:

- poczekaj na wyświetlenie kolejnego ekranu
  - » z kran ręczny, ekranu [6.1.2z](#)
  - » bez kran ręczny, ekranu [6.1.2aa](#)

6.1.2y



Usuwanie kamienia - płucz kran ręczny:

- kran ręczny otwarty
- poczekaj na wyświetlenie kolejnego ekranu
  - ▶ *Woda wypływa z wylotu gorącej wody.*

6.1.2z

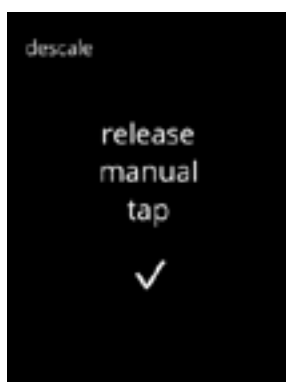

Usuwanie kamienia - płucz kran ręczny:

- zamknij kran ręczny
- poczekaj na wyświetlenie kolejnego ekranu

Usuwanie kamienia – zakańczanie:

- postępuj zgodnie z instrukcjami wyświetlanymi na ekranie
- naciśnij przycisk , aby potwierdzić przywrócenie wszystkich elementów

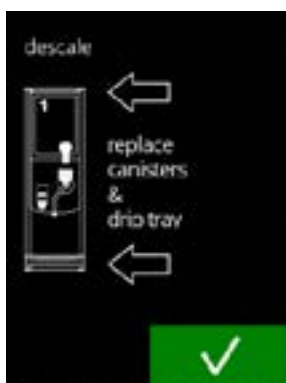

6.1.2aa

Ekran informacyjny:

- ekran [6.1.2](#) jest wyświetlany po kilku sekundach



6.1.2ab

Ekran ostrzegawczy przerwania procesu usuwania kamienia:

- naciśnij przycisk **wznów**, aby kontynuować procedurę, w miejscu, gdzie została przerwana, i dokończyć proces usuwania kamienia



6.1.2ac

### 6.1.3 Zarządzanie filtrem wody

Jeśli filtr wody zostanie zamontowany, wymieniony lub zdemontowany, należy to potwierdzić w oprogramowaniu, aby licznik został zaktualizowany. Filtr wody zmniejsza osadzanie się złożeń kamienia i zmniejsza zanieczyszczenia w wodzie. Procedura usuwania kamienia w ekspresie Bolero z zamontowanym filtrem może być wykonywana rzadziej, patrz [§8.1 na str. 119](#).

Dodatkowo zapewnia stałą jakość gorącego napoju – zarówno pod kątem smaku, jak i aromatu.

| ustawienia filtra wody                        | domyślnie | min. | maks. |
|---|-----------|------|-------|
| wydajność (litry)                             | WYŁ.      | 100  | 10000 |
| dopuszczalny okres magazynowania w miesiącach |           | 1    | 24    |

Montowanie, wymiana lub demontaż filtra wody:

- naciśnij pozycję „zarządzanie filtrem wody”, aby ją wybrać
  - » jeśli filtr wody jest **już** zamontowany, przejdź do ekranu [6.1.3c](#)
  - » jeśli filtr wody **nie został jeszcze** zamontowany, przejdź do następnego ekranu
- naciśnij przycisk lub , aby przewijać menu konserwacji

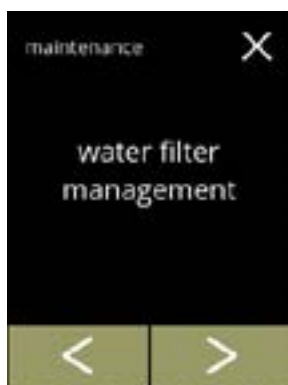

6.1.3

Montowanie:

- naciśnij pozycję „montaż filtra wody”, aby ją wybrać
  - ▶ *Przeczytaj instrukcje dołączone do filtra.*

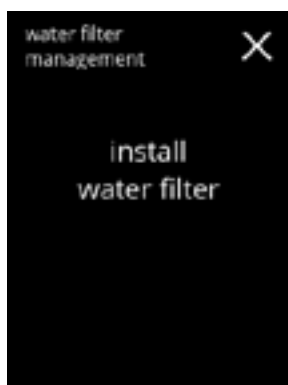

6.1.3a

Ekran potwierdzania:

- zamontuj filtr wody (zgodnie z jego instrukcjami)
- naciśnij przycisk , aby potwierdzić i przejść do ekranu [6.1.3f](#)

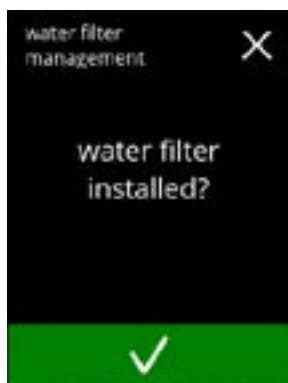

6.1.3b

Wymiana:

- naciśnij pozycję „wymiana filtra wody”, aby ją wybrać
- naciśnij przycisk ◀ lub ▶, aby przewijać podmenu filtra wody
  - » ustawienia filtra wody (6.1.3e)
  - » demontaż filtra wody (6.1.3h)

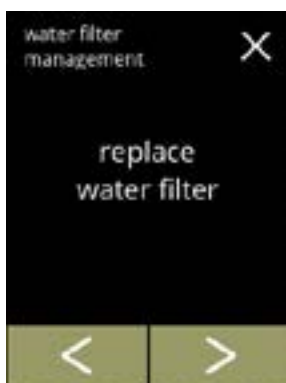

6.1.3c

Wymień filtr wody (zgodnie z jego instrukcjami).

- naciśnij przycisk ✓, aby potwierdzić i przejść do ekranu 6.1.3f

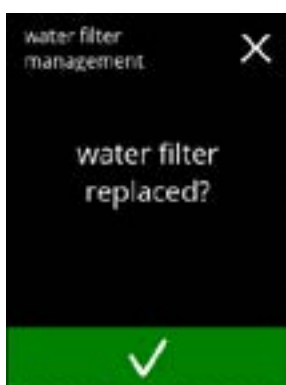

6.1.3d

Ustawianie powiadomień:

- naciśnij pozycję „ustawienia filtra wody”, aby ją wybrać i przejść do następnego ekranu
- naciśnij przycisk ◀ lub ▶, aby przewijać podmenu filtra wody
  - » demontaż filtra wody (6.1.3h)
  - » wymiana filtra wody (6.1.3c)

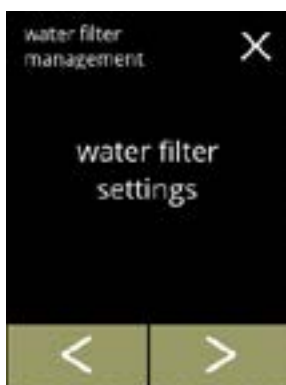

6.1.3e

Ustawianie komunikatu „wymień filtr wody”:

- ▶ Gdy filtr wody jest zamontowany po raz pierwszy, obie wartości wynoszą 0 i muszą być zmienione przed wyświetleniem przycisku zapisz.
- ▶ Gdy filtr jest wymieniany, poprzednie wartości są ustawione, a przycisk zapisz jest wyświetlany od początku.
- dostosuj ustawienia
  - ▶ Obie wartości są wymagane.
- naciśnij przycisk zapisz, aby potwierdzić

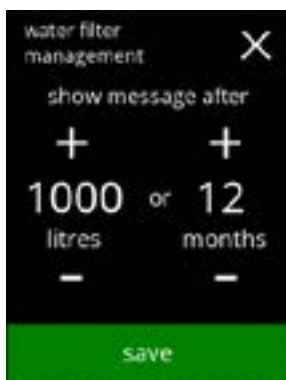

6.1.3f



Ekran informacyjny:

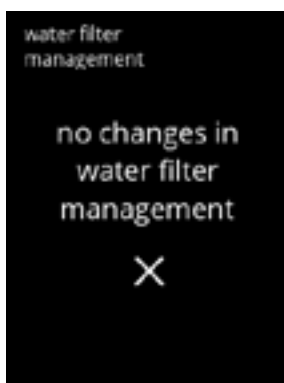
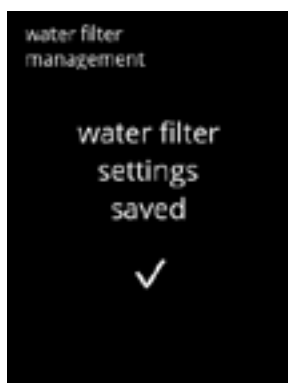

- ekran [6.1.3](#) jest wyświetlany po kilku sekundach

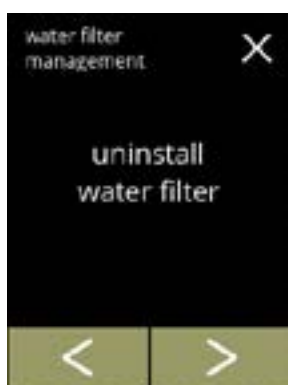

6.1.3g



Zdemontowanie na stałe:

- naciśnij pozycję „*demontaż filtra wody*”, aby ją wybrać i przejść do następnego ekranu
- naciśnij przycisk  lub , aby przewijać podmenu filtra wody
  - » Wymiana filtra wody ([6.1.3c](#))
  - » Ustawienia filtra wody ([6.1.3e](#))

6.1.3h

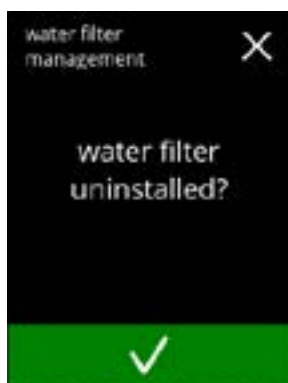

Demontaż filtra wody:

- fizycznie zdemontuj filtr wody
- naciśnij przycisk **zapisz**, aby potwierdzić

6.1.3i

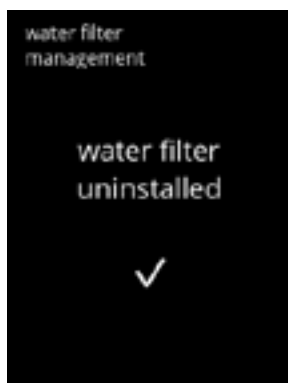

Ekran informacyjny:

- ekran [6.1.3](#) jest wyświetlany po kilku sekundach

6.1.3j

### 6.1.4 Klawisz skrótu funkcji płukania

Aby zapobiec zapchaniu ekspresu, konieczne jest płukanie systemu mieszania kilka razy dziennie. W tym celu możliwe jest skonfigurowanie tzw. klawisza skrótu na ekranie.

W tym menu możesz włączyć lub wyłączyć klawisz skrótu płukania na ekranie wyboru napojów.

**Domyślnie: WYŁ.**

- ▶ Aby użyć funkcji klawisza skrótu płukania, naciśnij i przytrzymaj przez 5 sekund przycisk S M L na ekranie wyboru napojów. Płukanie systemu mieszania uruchomi się od razu.



6.1.4

Dostępność klawisza skrótu:

- naciśnij „WŁ.”, aby klawisz skrótu był widoczny
- naciśnij przycisk ◀ lub ▶, aby przewijać menu konserwacji

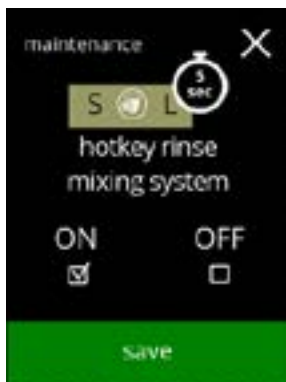

6.1.4a

Konfiguracja klawisza skrótu:

- naciśnij przycisk zapisz, aby potwierdzić
- ▶ Funkcja zapisywania jest dostępna tylko, gdy wprowadzono jakieś zmiany.

### 6.1.5 Zarządzanie czyszczeniem

W tym menu możesz ustawić czas wyświetlania przez licznik filiżanek ostrzeżenia przed płukaniem ekspresu.

Ostrzeżenie można zawsze anulować bez przeprowadzania płukania ekspresu.

**Domyślnie: WŁ.**

#### Zarządzanie czyszczeniem

- naciśnij pozycję „komunikat o płukaniu systemu mieszania”, aby ją wybrać
- naciśnij przycisk ◀ lub ▶, aby przewijać menu konserwacji

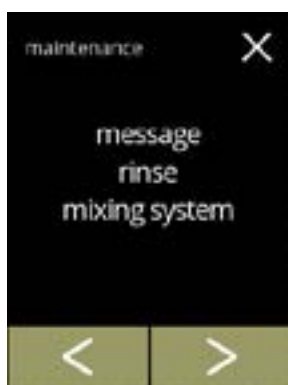

6.1.5

#### Ustawianie komunikatu o płukaniu:

- naciśnij „WŁ.” lub „WYŁ.”, aby ustawić komunikat
  - » wybierz WYŁ. i **zapisz**:
  - przejdź do następnego ekranu
  - » wybierz WŁ. i :
  - następny ekran to [6.1.5c](#)

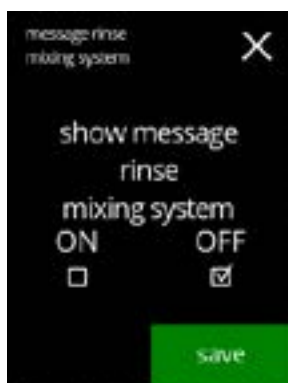

6.1.5a

#### Ekran informacyjny:

- ekran [6.1.5](#) jest wyświetlany po kilku sekundach



6.1.5b

Ustawianie dnia lub godziny:

- naciśnij przycisk **+** lub **-**, aby ustawić liczbę filiżanek lub dni, po upływie których ostrzeżenie ma się pojawić
- naciśnij przycisk **✓**, aby potwierdzić i przejść do następnego ekranu
- naciśnij przycisk **←**, aby wrócić do ekranu [6.1.5a](#)

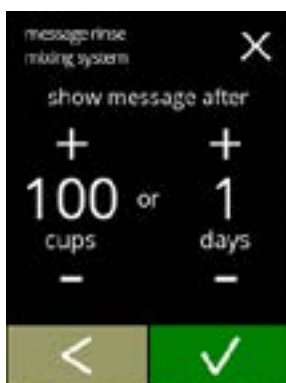

6.1.5c

Bezpośredni komunikat lub komunikat w późniejszym czasie:

- naciśnij „TAK” lub „NIE”, aby ustawić wybrany termin wyświetlania komunikatu
  - » wybierz TAK i **zapisz**,
  - przejdź do drugiego ekranu [6.1.5f](#)
  - » wybierz NIE i **✓**,
  - przejdź do następnego ekranu
- naciśnij przycisk **←**, aby przejść do poprzedniego ekranu

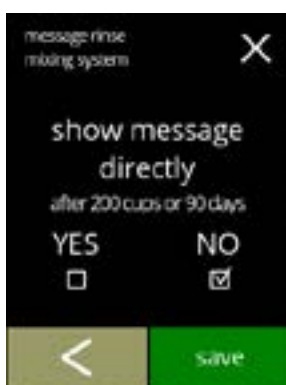

6.1.5d

Ustawianie programatora:

- naciśnij przycisk **+** lub **-**, aby ustawić godzinę i minuty
- naciśnij przycisk **zapisz**, aby potwierdzić i przejść do pierwszego ekranu [6.1.5f](#)
- naciśnij przycisk **←**, aby przejść do poprzedniego ekranu

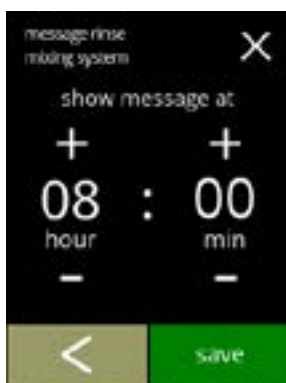

6.1.5e

Ekran informacyjny:

- ekran [6.1.5](#) jest wyświetlany po kilku sekundach

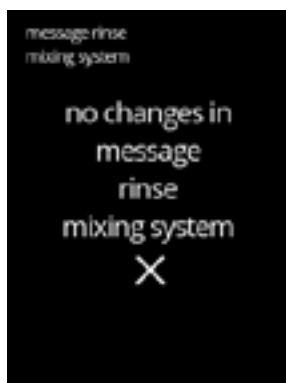

6.1.5f

### 6.1.6 Zarządzanie usuwaniem kamienia



Należy sprawdzić twardość wody w miejscu użytkowania ekspresu Bolero, aby prawidłowo ustawić sygnał usuwania kamienia.

Jeśli to konieczne, zapytaj w miejscowej firmie wodociągowej o twardość wody lub zmierz jej twardość za pomocą testu twardości wody (zgodnie z instrukcją dołączoną do testu).

**Domyślnie: WŁ. (dla średniej twardości wody)**

Patrz też [§8.1 Informacje dotyczące filtra i twardości wody na str. 119](#).

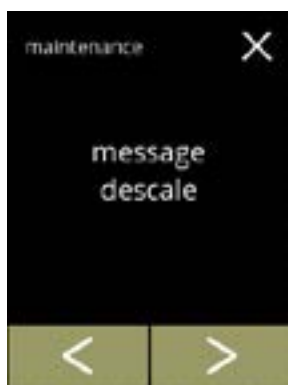

#### Zarządzanie usuwaniem kamienia

- naciśnij pozycję „zarządzanie usuwaniem kamienia”, aby potwierdzić wybór
- naciśnij przycisk  lub , aby przewijać menu konserwacji



6.1.6

#### Komunikat usuwania kamienia:

- naciśnij „WŁ.” lub „WYŁ.”, aby ustawić komunikat
  - » wybierz WYŁ. i ,
  - przejdź do następnego ekranu
  - » wybierz WŁ. i ,
  - przejdź do ekranu [6.1.6c](#)



6.1.6a



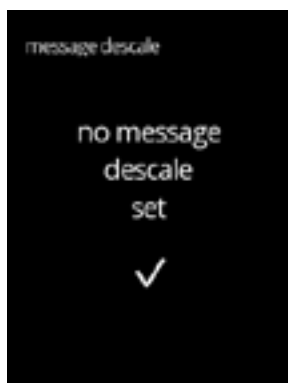

#### Ekran informacyjny:

- ekran [6.1.6](#) jest wyświetlany po kilku sekundach



6.1.6b

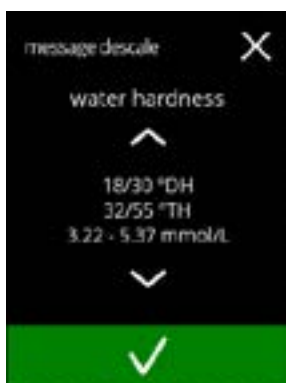

## Twardość wody:

- naciśnij przycisk  lub , aby ustawić twardość wody
  - ▶ *Jeśli używany jest filtr wody, komunikat można usunąć. Wybierz wartość 0–4°dH.*
    - » wybierz wartość pomiędzy 4/8 a 18/30°dH i naciśnij przycisk , aby potwierdzić i przejść do ekranu [6.1.6g](#)
    - » wybierz wartość 0/4°dH, naciśnij przycisk , aby potwierdzić i przejść do następnego ekranu



6.1.6c



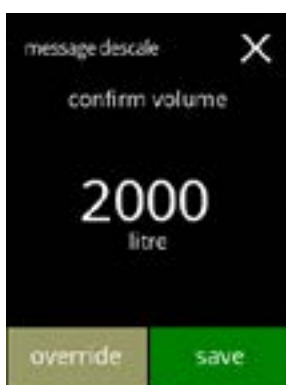

## Zmiana objętości:

- naciśnij przycisk , aby potwierdzić i przejść do ekranu [6.1.6h](#)
- naciśnij przycisk , aby dostosować objętość dla powiadomienia i przejść do następnego ekranu
  - ▶ *Jeśli używany jest filtr wody, objętość można dostosować.*



6.1.6d

## Zwiększanie maksymalnej standardowej objętości:

- naciśnij przycisk  lub , aby ustawić objętość
- naciśnij przycisk , aby potwierdzić i przejść do następnego ekranu
- naciśnij przycisk , aby przejść do poprzedniego ekranu
  - ▶ *Zastąpiona objętość jest wyświetlana na pomarańczowo i można ją ustawić w przedziale 2100–9999 litrów.*
  - ▶ *Jeśli zostanie ustawiona nieprawidłowo, komunikat usuwania kamienia może być wyświetlany za późno, co spowoduje, że osady kamienia się nagromadzą.*

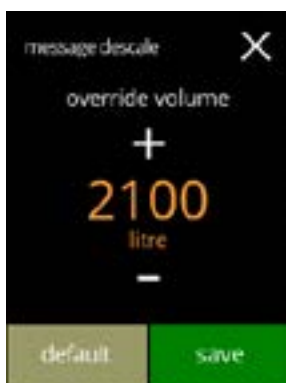

6.1.6e

## Ekran informacyjny:

- ekran [6.1.6](#) jest wyświetlany po kilku sekundach



6.1.6f

Standardowe objętości / twardość wody

- naciśnij **zapisz**, aby potwierdzić i przejść do następnego ekranu

6.1.6g

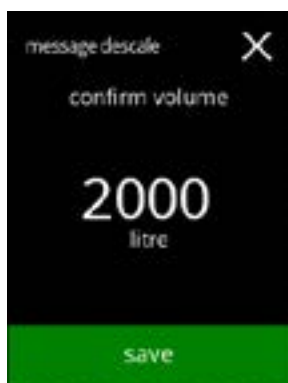

Ekran informacyjny:

- ekran [6.1.6](#) jest wyświetlany po kilku sekundach

6.1.6h

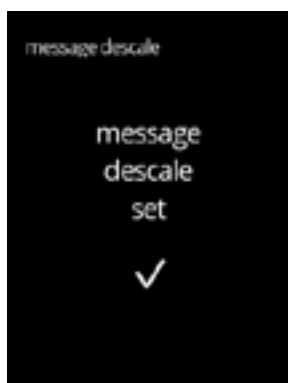

### 6.1.7 Kalibracja pojemnika

W tym menu możesz skalibrować pojemniki.



Kalibracja określa ilość składnika, gdy silnik pojemnika pracuje z określoną prędkością przez określony czas.

Po zakończeniu musisz wprowadzić ustaloną wagę.

#### Niezbędne akcesoria:

- opróżnij filiżankę
- precyzyjna waga

Procedura kalibracji pojemnika:

- naciśnij pozycję „kalibracja pojemnika”, aby potwierdzić wybór
- naciśnij przycisk  lub , aby przewijać menu konserwacji

6.1.7



Sprawdź, czy masz wszystkie potrzebne akcesoria.



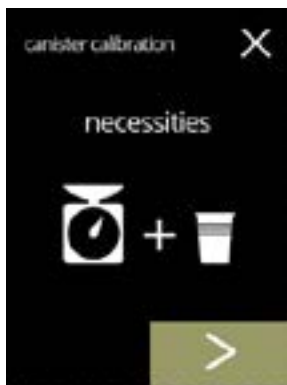

- naciśnij przycisk , aby przejść do następnego ekranu

6.1.7a



Wybór pojemnika:

- ▶ Liczba pojemników może się różnić w zależności od konfiguracji, patrz [§8.3 na str. 119](#).

- naciśnij przycisk  lub , aby wybrać pojemnik (jeśli więcej niż jeden)
- naciśnij przycisk , aby potwierdzić i przejść do następnego ekranu
- naciśnij przycisk , aby przejść do następnego ekranu
- naciśnij przycisk , aby przejść do poprzedniego ekranu

6.1.7b

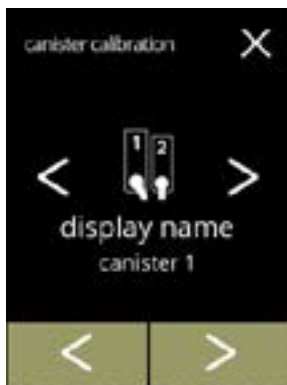



6.1.7c



Ekran informacyjny:

- obróć pierścień mocujący w kierunku przeciwnym do ruchu wskazówek zegara
- wyciągnij system mieszania
- ustaw *pusztą i suchą* filiżankę pod wylotem pojemnika
- naciśnij przycisk **rozpocznij**, aby rozpocząć dozowanie kalibracji wstępnej
- naciśnij przycisk **◀**, aby wrócić do poprzedniego ekranu

6.1.7d

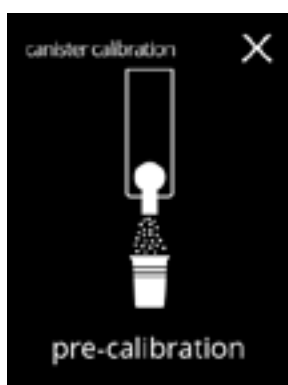

Dozowanie kalibracji wstępnej:

- poczekaj na wyświetlenie kolejnego ekranu
  - ▶ *Silnik pojemnika włączy się, aby napęścić wylot.*

6.1.7e

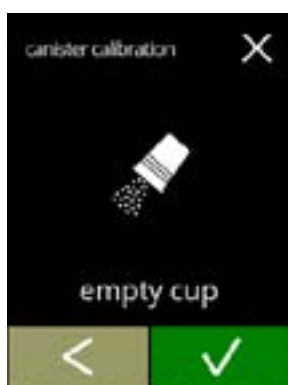

Dozowanie kalibracji wstępnej:

- wsyp zebrany składnik z powrotem do pojemnika
- naciśnij przycisk **✓**, aby potwierdzić i przejść do następnego ekranu
- naciśnij przycisk **◀**, aby wrócić do ekranu [6.1.7c](#)

6.1.7f



Faktyczna kalibracja:

- ustaw *pusztą i suchą* filiżankę na precyzyjnej wadze, aby ją skalibrować
- ustaw filiżankę pod wylotem pojemnika
- naciśnij przycisk **rozpocznij**, aby rozpocząć dozowanie
- naciśnij przycisk **◀**, aby wrócić do poprzedniego ekranu

Dozowanie:

- poczekaj na wyświetlenie kolejnego ekranu
  - ▶ *Silnik pojemnika uruchamia się i zatrzymuje kilka razy.*

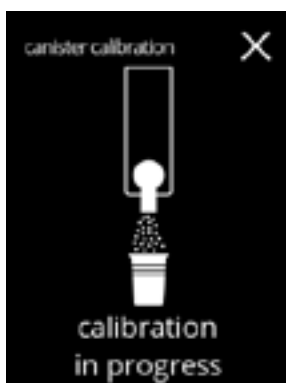

6.1.7g

Ważenie składnika:

- ustaw filiżankę ze składnikiem na wadze
- naciśnij przycisk **+** lub **-**, aby wprowadzić wagę na ekranie
- naciśnij przycisk **zapisz**, aby potwierdzić i przejść do następnego ekranu
- naciśnij przycisk **<**, aby wrócić do ekranu [6.1.7e](#)



6.1.7h

Kalibracja zakończona:

- umieść system mieszania ponownie na jego miejscu
- naciśnij przycisk **✓**, aby potwierdzić

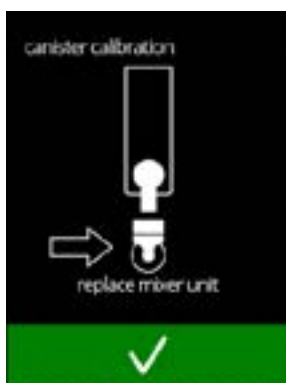

6.1.7i

Ekran informacyjny:

- ekran [6.1.7](#) jest wyświetlany po kilku sekundach

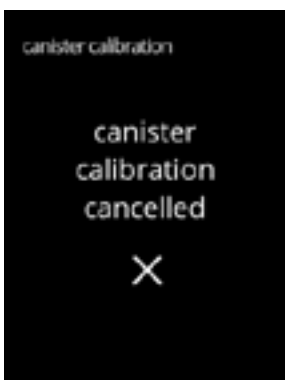
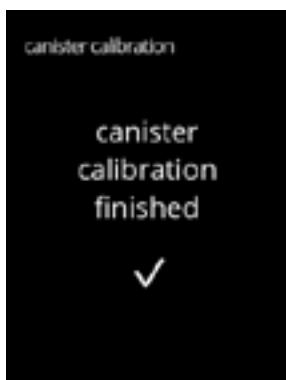

6.1.7j

### 6.1.8 Kalibracja pompy

W tym menu możesz skalibrować pompę.

Podczas kalibracji określana jest objętość wody dla określonego przepływu i czasu.

Po zakończeniu musisz wprowadzić zmierzoną objętość.

Niezbędne akcesoria:

- pojemnik (o minimalnej pojemności 200 ml)

Procedura kalibracji pompy:

- naciśnij pozycję „kalibracja pompy”, aby potwierdzić wybór
- naciśnij przycisk ◀ lub ▶, aby przewijać menu konserwacji

6.1.8

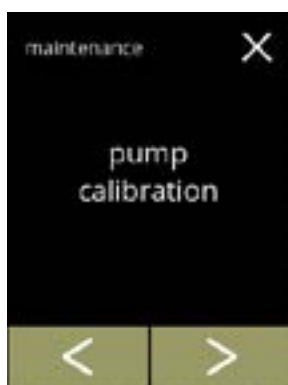

Sprawdź, czy masz wszystkie potrzebne akcesoria.

- naciśnij przycisk ▶, aby potwierdzić i przejść do następnego ekranu

6.1.8a

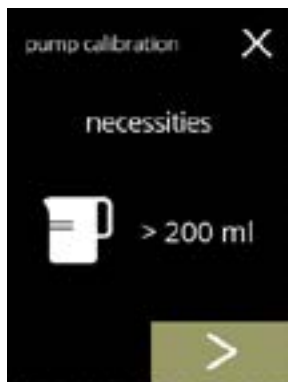

Ekran informacyjny:

- ustaw *pusty* pojemnik pod wylotem napoju
- naciśnij przycisk **rozpocznij**, aby rozpocząć dozowanie
  - ▶ *Pamiętaj, że z ekspresu wypływa gorąca woda.*
- naciśnij przycisk ◀, aby przejść do poprzedniego ekranu

6.1.8b



Ekran ostrzegawczy:



6.1.8c

- ▶ *Ekran ostrzegawczy jest wyświetlany przez kilka sekund.*
- poczekaj na wyświetlenie kolejnego ekranu

Dozowanie gorącej wody w toku:



6.1.8d

- poczekaj na wyświetlenie kolejnego ekranu
- ▶ *Gorąca woda wypływa z wylotu.*

Określanie objętości:

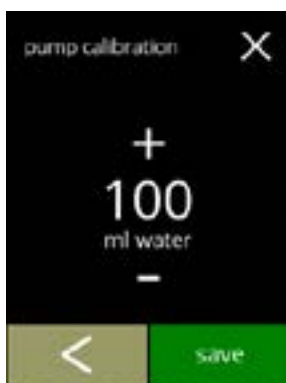

6.1.8e

- odczytaj ilość wydanej wody
- naciśnij przycisk **+** lub **-**, aby wprowadzić objętość na ekranie
- naciśnij przycisk **zapisz**, aby potwierdzić i przejść do następnego ekranu
- naciśnij przycisk **◀**, aby wrócić do ekranu [6.1.8b](#)

Ekran informacyjny:

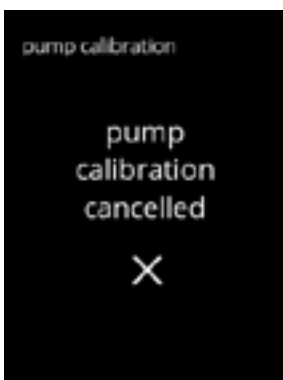
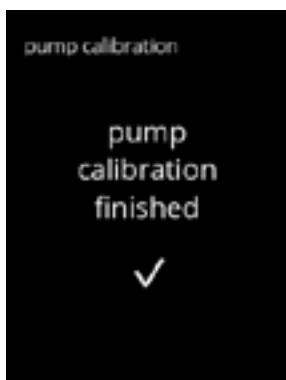

- ekran [6.1.8](#) jest wyświetlany po kilku sekundach

6.1.8f

### 6.1.9 Test wejść

Aby móc właściwie przeanalizować błędy, należy najpierw przeprowadzić diagnostykę. Test wejść można przeprowadzić dla następujących elementów:

- ekran dotykowy
- filizanka czujnik (optyczny)
- przełącznik drzwi / klucz zabezpieczający
- pływak
- pompa niskociśnieniowa
- NTC1 (niskie położenie) i NTC2 (wysokie położenie)

► *Pomimo podjęcia wystarczających środków bezpieczeństwa, praca przy obsłudze systemów może się wiązać z zagrożeniami. Naszym punktem wyjścia jest założenie, że osoby aktywujące to menu posiadają odpowiednie kwalifikacje i w związku z tym są w stanie prawidłowo ocenić te zagrożenia w kontekście bezpieczeństwa.*

Test wejść

- naciśnij pozycję „test wejść”, aby potwierdzić wybór
- naciśnij przycisk ◀ lub ▶, aby przewijać menu konserwacji

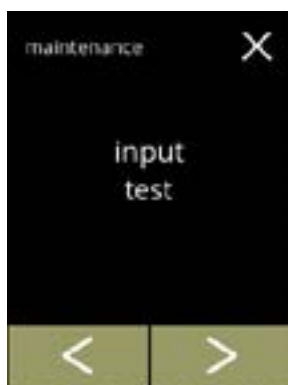

6.1.9

Wybór testu wejść:

- naciśnij przycisk **test**, aby przejść do następnego ekranu
- naciśnij przycisk ▲ lub ▼, aby wybrać inny element

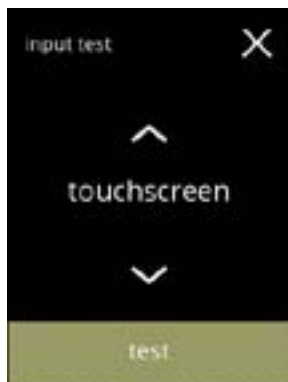

6.1.9a

Ekran dotykowy:

- dotknięcie pól spowoduje ich podświetlenie na zielono, jeśli przycisk działa, a ich ponowne dotknięcie sprawi, że znów staną się czarne

► *Jeśli nie wszystkie bloki zostaną przetestowane w ciągu 20 sekund, ekspres powróci do poprzedniego ekranu. Następnym razem poprzednio przetestowane bloki nadal będą zielone. Ten ekran nie będzie całkowicie czarny, dopóki wszystkie bloki nie będą zielone (przetestowane z wynikiem OK).*

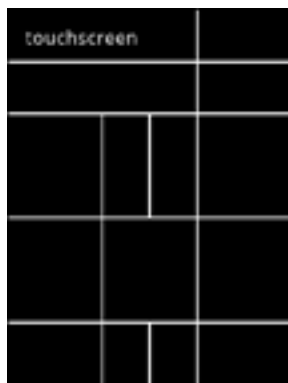

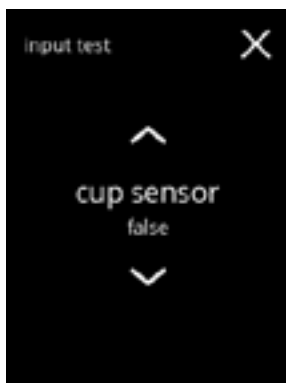

6.1.9b

6.1.9c





Filizanka czujnik (optyczny):

- trzymać rękę przed czujnikiem, który ma być testowany, skutkuje wyświetleniem wartości fałsz/prawda
  - naciśnij przycisk  lub , aby wybrać inny element
- *Jeśli wykrywanie kubków nie jest zainstalowane, ekran ten nie jest widoczny.*

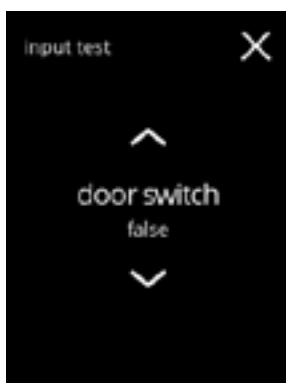
6.1.9d





Przełącznik drzwi / klucz zabezpieczający:

- wyjęcie klucza serwisowego i zastąpienie go innym, skutkuje wyświetleniem wartości fałsz/prawda
- naciśnij przycisk  lub , aby wybrać inny element

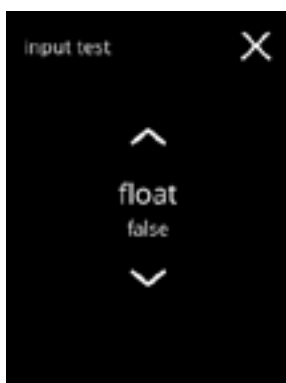
6.1.9e





Pływak:

- wyświetla bieżący stan na ekranie (prawda = mokry lub fałsz = suchy)
- naciśnij przycisk  lub , aby wybrać inny element

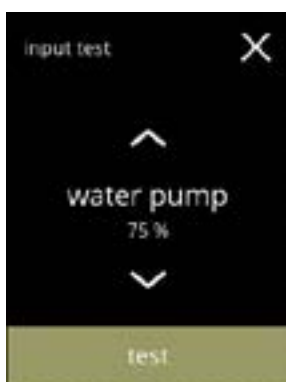
6.1.9f



Pompa niskociśnieniowa:

- pokazuje aktualną prędkość silnika na ekranie
- naciśnij przycisk , aby przejść do następnego ekranu
- naciśnij przycisk  lub , aby wybrać inny element

6.1.9g

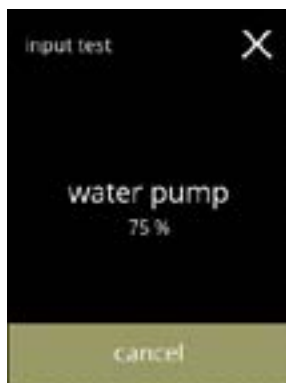

Test pompy niskociśnieniowej:

- pompa niskociśnieniowa włącza się na 10 sekund i następnie zatrzymuje
  - ▶ *Silnik pracuje wolno, więc woda nie będzie wypływać z wylotu.*
- naciśnij przycisk **anuluj**, aby wrócić do poprzedniego ekranu

6.1.9h



Czujniki NTC:

- wyświetlają na ekranie bieżącą temperaturę
- naciśnij przycisk **test**, aby przejść do następnego ekranu
- naciśnij przycisk **▲** lub **▼**, aby wybrać inny element

6.1.9i

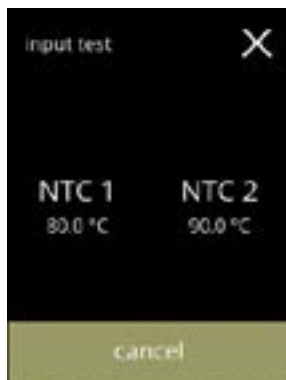

Test czujników NTC:

- ▶ *Grzałka włącza się na 10 sekund, więc temperatura wyświetlana na ekranie powinna się zmienić.*
- naciśnij przycisk **anuluj**, aby wrócić do poprzedniego ekranu

### 6.1.10 Test wyjść

Aby móc właściwie przeanalizować błędy, należy najpierw przeprowadzić diagnostykę. Test wyjść zapewnia przegląd wszystkich części podających sygnał (podzespoły elektryczne). Elementy, które można przetestować:

- brzęczyk
- silnik miksera
- grzałka
- silnik wentylatora
- pojemnik(i)
- pompa niskociśnieniowa
- zawór magnetyczny wlotowy

► *Pomimo podjęcia wystarczających środków bezpieczeństwa, praca przy obsłudze systemów może się wiązać z zagrożeniami. Naszym punktem wyjścia jest założenie, że osoby aktywujące to menu posiadają odpowiednie kwalifikacje i w związku z tym są w stanie prawidłowo ocenić te zagrożenia w kontekście bezpieczeństwa.*

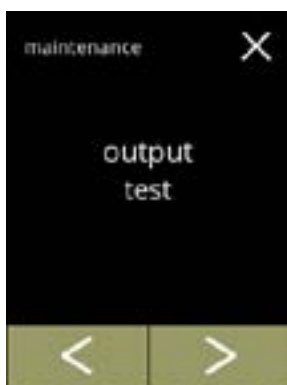

6.1.10

#### Test wyjść

- naciśnij pozycję „test wyjść”, aby potwierdzić wybór

► *Istnieją dwie opcje testu:*

- » impuls: działanie jest wykonywane tak długo, jak długo przycisk jest wciśnięty
- » cykl: działanie jest wykonywane przez 10 sekund i musisz nacisnąć przycisk **anuluj**, aby przerwać

- naciśnij przycisk **<** lub **>**, aby przewijać menu konserwacji

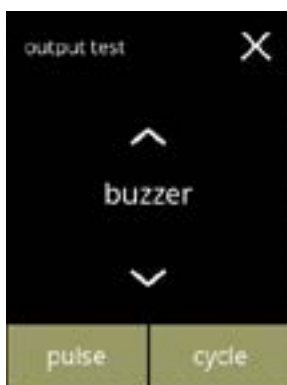

6.1.10a

#### Test brzęczyka:

- naciśnięcie przycisku **impuls** spowoduje wydanie *krótkiego sygnału dźwiękowego*
- naciśnięcie przycisku **cykl** spowoduje wydanie *klika krótkich sygnałów dźwiękowych*
- naciśnij przycisk **↔** lub **☑**, aby wybrać inny element

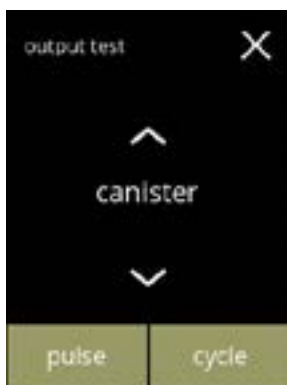

6.1.10b

#### Test silnika pojemnika ekspresu **Bolero 1**:

- zdemontuj pojemnik
- naciśnięcie **impuls** spowoduje, że silnik pojemnika będzie przez chwilę pracował z prędkością wynoszącą 20%
- naciśnięcie przycisku **cykl** spowoduje, że silnik pojemnika będzie przez 10 sekund pracował z prędkością wynoszącą 20%
- naciśnij przycisk **↔** lub **☑**, aby wybrać inny element



6.1.10c

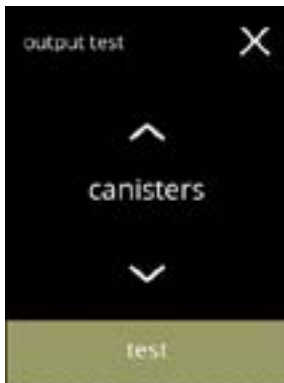

Test silnika pojemnika ekspresu **Bolero 2**:

- naciśnij przycisk **test**, aby wybrać pojemnik na następnym ekranie
- naciśnij przycisk **▲** lub **▼**, aby wybrać inny element

6.1.10d

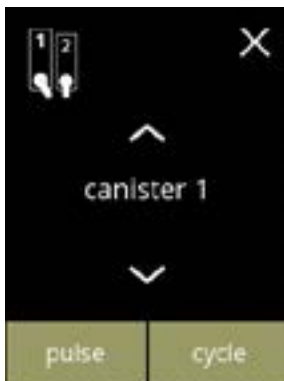

Test silnika pojemnika ekspresu **Bolero 2**:

- zdemontuj pojemnik(i)
- naciśnięcie przycisku **impuls** spowoduje, że silnik pojemnika będzie przez chwilę pracował z prędkością wynoszącą 20%
- naciśnięcie przycisku **cykl** spowoduje, że silnik pojemnika będzie pracował przez 10 sekund z prędkością wynoszącą 20%
- naciśnij przycisk **▲** lub **▼**, aby wybrać inny pojemnik

6.1.10e

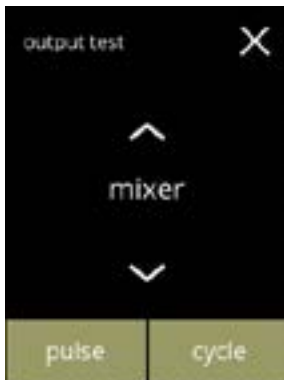

Test silnika miksera:

- naciśnięcie przycisku **impuls** spowoduje, że silnik miksera będzie przez chwilę pracował z pełną prędkością
- naciśnięcie przycisku **cykl** spowoduje, że silnik miksera będzie pracował przez 10 sekund z pełną prędkością
- naciśnij przycisk **▲** lub **▼**, aby wybrać inny mikser

6.1.10f

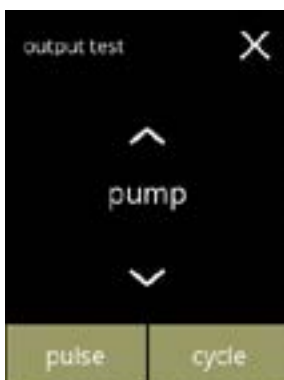

Test pompy niskociśnieniowej:

- naciśnięcie przycisku **impuls** spowoduje, że silnik pompy uruchomi się na chwilę
- naciśnięcie przycisku **cykl** spowoduje, że silnik pompy uruchomi się na 10 sekund
  - ▶ *Woda nie dociera do systemu mieszania.*
- naciśnij przycisk **▲** lub **▼**, aby wybrać inny element

6.1.10g

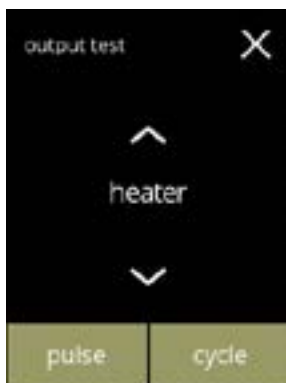

Test grzałki:

- naciśnięcie przycisku **impuls** spowoduje, że grzałka włączy się na chwilę.
- naciśnięcie przycisku **cykl** spowoduje, że grzałka włączy się na 10 sekund
- naciśnij przycisk **↕** lub **☑**, aby wybrać inny element

6.1.10h

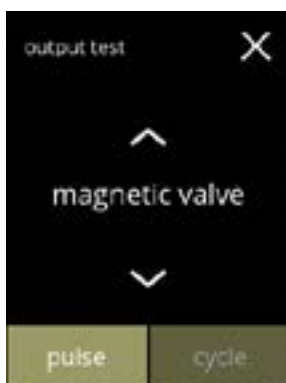

Test zaworu magnetycznego wlotowego:

- naciśnięcie przycisku **impuls** spowoduje, że zawór otworzy się na chwilę
- ▶ **Nie** przeprowadzaj testu impulsowego kilka razy z rzędu, ponieważ może to doprowadzić do przepełnienia miski pływakowej. Z tego powodu przycisk cyklu jest niedostępny.
- naciśnij przycisk **↕** lub **☑**, aby wybrać inny element

6.1.10i

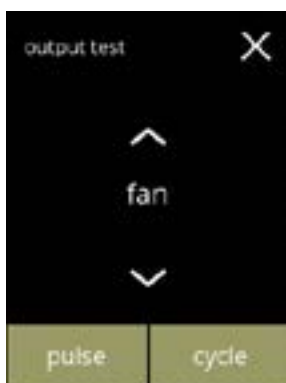

Test silnika wentylatora:

- naciśnięcie przycisku **impuls** spowoduje, że silnik wentylatora będzie przez chwilę pracował z pełną prędkością
- naciśnięcie przycisku **cykl** spowoduje, że silnik wentylatora będzie pracował przez 10 sekund z pełną prędkością
- naciśnij przycisk **↕** lub **☑**, aby wybrać inny element

### 6.1.11 Wskazówki dotyczące czyszczenia

Aby utrzymać prawidłowe działanie, ekspres Bolero należy regularnie czyścić.

| codziennie         | co tydzień        |
|--------------------|-------------------|
| taca ociekowa      | pojemnik(i)       |
| system mieszania   | system wentylacji |
| ekspres z zewnątrz | wnętrze           |

- ▶ Wskazówki dotyczące czyszczenia są także dostępne w formie animacji – wystarczy zeskanować kod QR w tym menu.
- ▶ Częstotliwość czyszczenia ręcznego została zmieniona, patrz rozdział [rozdział 5. Czyszczenie na str. 10](#), gdzie znajduje się szczegółowy opis.

6.1.11

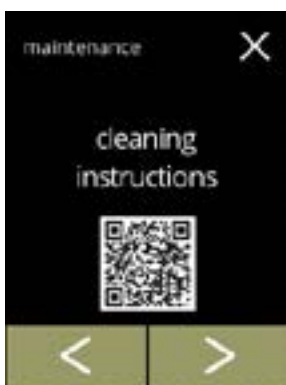

Wskazówki dotyczące czyszczenia:

- naciśnij pozycję „wskazówki dotyczące czyszczenia”, aby potwierdzić wybór
- naciśnij przycisk ◀ lub ▶, aby przewijać menu konserwacji

6.1.11a

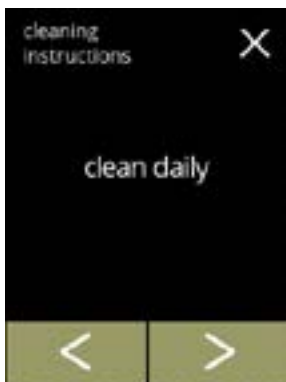

Wskazówki dotyczące codziennego czyszczenia:

- naciśnij pozycję „codzienne czyszczenie”, aby przejść do następnego ekranu
- naciśnij przycisk ◀ lub ▶, aby przejść do czyszczenia co tydzień ([6.1.11e](#))

6.1.11b



Czyszczenie tacy ociekowej:

- postępuj zgodnie z instrukcjami wyświetlanymi na ekranie
- naciśnij przycisk ◀ lub ▶, aby wybrać inną instrukcję codziennego czyszczenia

6.1.11c



Czyszczenie systemów mieszania:

- postępuj zgodnie z instrukcjami wyświetlanymi na ekranie
- naciśnij przycisk ◀ lub ▶, aby wybrać inną instrukcję codziennego czyszczenia

6.1.11d

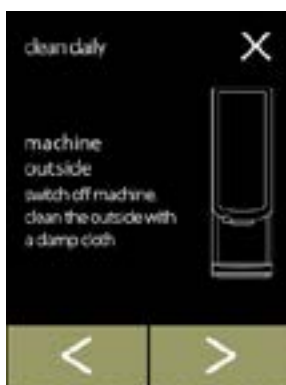

Czyszczenie na zewnątrz:

- postępuj zgodnie z instrukcjami wyświetlanymi na ekranie
- naciśnij przycisk ◀ lub ▶, aby wybrać inną instrukcję czyszczenia co tydzień

6.1.11e

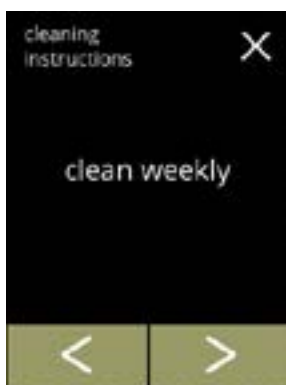

Wskazówki dotyczące czyszczenia co tydzień:

- naciśnij pozycję „czyszczenie co tydzień”, aby przejść do następnego ekranu
- naciśnij przycisk ◀ lub ▶, aby przejść do codziennego czyszczenia ([6.1.11a](#))

6.1.11f



Czyszczenie pojemników:

- postępuj zgodnie z instrukcjami wyświetlanymi na ekranie
- naciśnij przycisk ◀ lub ▶, aby wybrać inną instrukcję czyszczenia co tydzień



6.1.11g

**Czyszczenie wentylatora:**

- postępuj zgodnie z instrukcjami wyświetlanymi na ekranie
- naciśnij przycisk **◀** lub **▶**, aby wybrać inną instrukcję czyszczenia co tydzień



6.1.11h

**Czyszczenie wnętrza:**

- postępuj zgodnie z instrukcjami wyświetlanymi na ekranie
- naciśnij przycisk **◀** lub **▶**, aby wybrać inną instrukcję czyszczenia co tydzień

## 6.1.12 Liczniki

Liczniki informują, ile napojów zostało przygotowanych.

Wyświetlany jest również licznik sumujący wszystkich wydanych napojów.

Jeśli napój zostanie usunięty, dalej jest liczony przez licznik sumujący ekspresu.

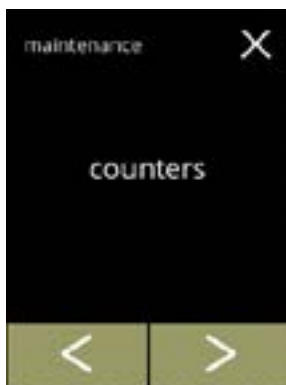

6.1.12

Odczyty liczników:

- naciśnij pozycję „*liczniki*”, aby potwierdzić wybór
- naciśnij przycisk ◀ lub ▶, aby przewijać menu konserwacji

► Podmenu liczników składa się z następujących elementów:

- » liczniki dzienne/sumujące [6.1.12a](#)
- » reset liczników dziennych [6.1.12c](#)
- » reset wszystkich liczników [6.1.12g](#)
- » eksportuj liczniki [6.1.12k](#)
- » liczniki ekspresu [6.1.12o](#)

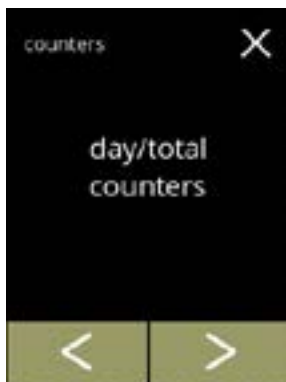

6.1.12a

Liczniki dzienne:

- naciśnij pozycję „*liczniki dzienne/sumujące*”, aby potwierdzić wybór
- naciśnij przycisk ◀ lub ▶, aby przewijać podmenu liczników

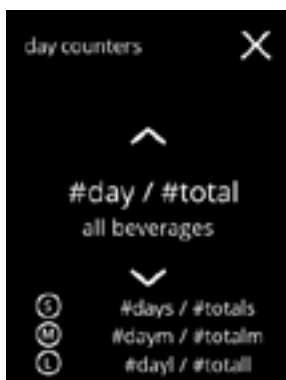

6.1.12b



Liczniki dzienne poszczególnych napojów i łączna liczba wszystkich napojów:

- naciśnij przycisk ▲ lub ▼, aby przewijać wszystkie dostępne napoje
- naciśnij przycisk ✖, aby przejść do poprzedniego ekranu

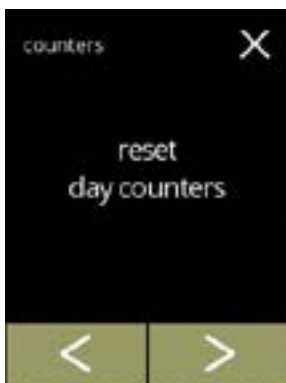
6.1.12c



Reset wszystkich liczników dziennych:

- naciśnij pozycję „reset wszystkich liczników dziennych”, aby ją wybrać
- naciśnij przycisk  lub , aby przewijać podmenu liczników

6.1.12d

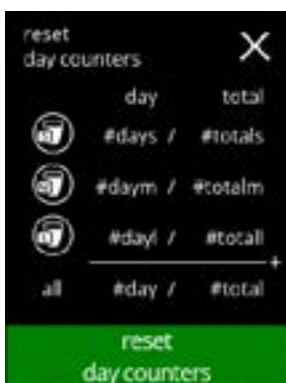



Uruchamianie resetowania:

- naciśnij przycisk [resetuj liczniki dzienne](#), aby potwierdzić reset wszystkich liczników dziennych

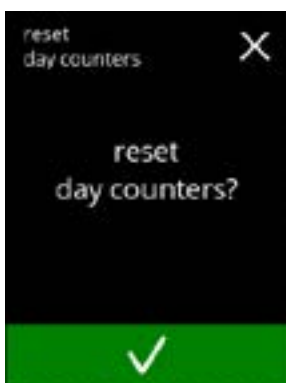
6.1.12e



Ekran potwierdzenia:

- naciśnij przycisk , aby potwierdzić i kontynuować reset wszystkich liczników dziennych
- naciśnij przycisk , aby anulować i przejść do poprzedniego ekranu.

6.1.12f



Ekran informacyjny

- ekran [6.1.12c](#) jest wyświetlany po kilku sekundach

Liczniki sumujące:

- naciśnij pozycję „liczniki sumujące”, aby ją wybrać
- naciśnij przycisk ◀ lub ▶, aby przewijać podmenu liczników

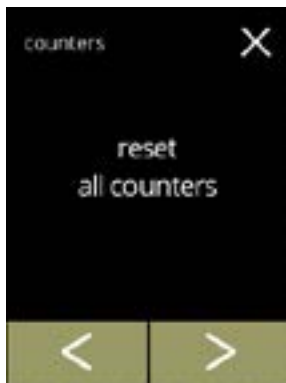

6.1.12g

Uruchamianie resetowania:

- naciśnij przycisk **resetuj wszystkie liczniki**, aby potwierdzić reset wszystkich liczników dziennych

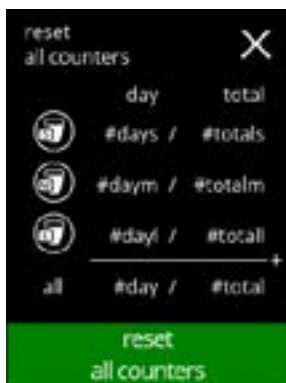

6.1.12h

Ekran potwierdzenia:

- naciśnij przycisk , aby potwierdzić i kontynuować reset wszystkich liczników
- naciśnij przycisk , aby anulować i przejść do poprzedniego ekranu.

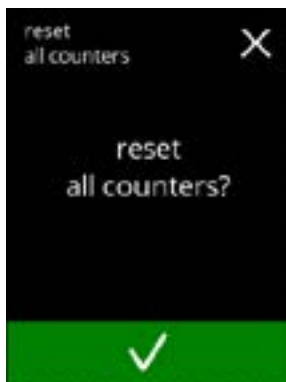

6.1.12i

Ekran informacyjny

- ekran [6.1.12g](#) jest wyświetlany po kilku sekundach



6.1.12j



6.1.12k



Eksport liczników:

- włoż pamięć USB
  - ▶ *Jeśli w ekspresie nie ma pamięci USB, ta opcja jest wyszarzona.*
- naciśnij pozycję „eksport liczników”, aby potwierdzić wybór
- naciśnij przycisk ◀ lub ▶, aby przewijać podmenu liczników

6.1.12l



Rozpoczynanie eksportu liczników:

- naciśnij przycisk **rozpocznij**, aby rozpocząć eksportowanie

6.1.12m



Ekran postępu

- poczekaj na zakończenie procesu
- naciśnij przycisk **anuluj**, aby przerwać

6.1.12n

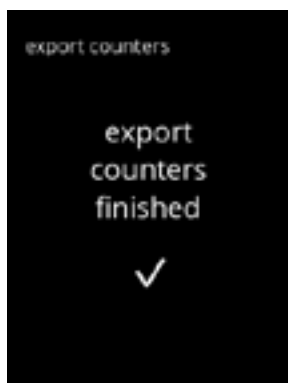

Ekran informacyjny:

- ekran [6.1.12k](#) jest wyświetlany po kilku sekundach

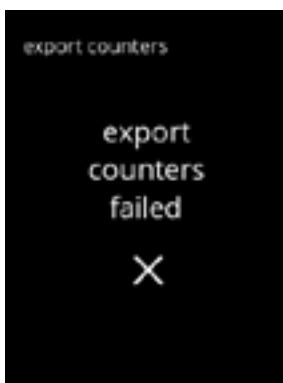

Licznik sumujący ekspresu:

- naciśnij pozycję „licznik ekspresu”, aby ją wybrać
- naciśnij przycisk ◀ lub ▶, aby przewijać podmenu liczników

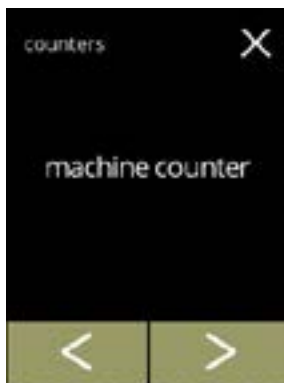

6.1.12o

Ekran informacyjny:

- ekran [6.1.12o](#) jest wyświetlany po kilku sekundach



6.1.12p

## 6.2 Menu napojów

Menu napojów zawiera wszystkie funkcje służące dostosowywaniu napoju do własnych preferencji.

Wybór jednej z dostępnych opcji:

- naciśnij przycisk ◀ lub ▶, aby wybrać następną opcję „menu napojów”.
- Naciśnij „obszar tekstowy”, aby wybrać następną poziom tego menu.
- naciśnij przycisk ✕, aby wrócić do [rozdział 6. Menu programowania na str. 15](#).

► Podane napoje, przepisy i ustawienia są tylko przykładami.

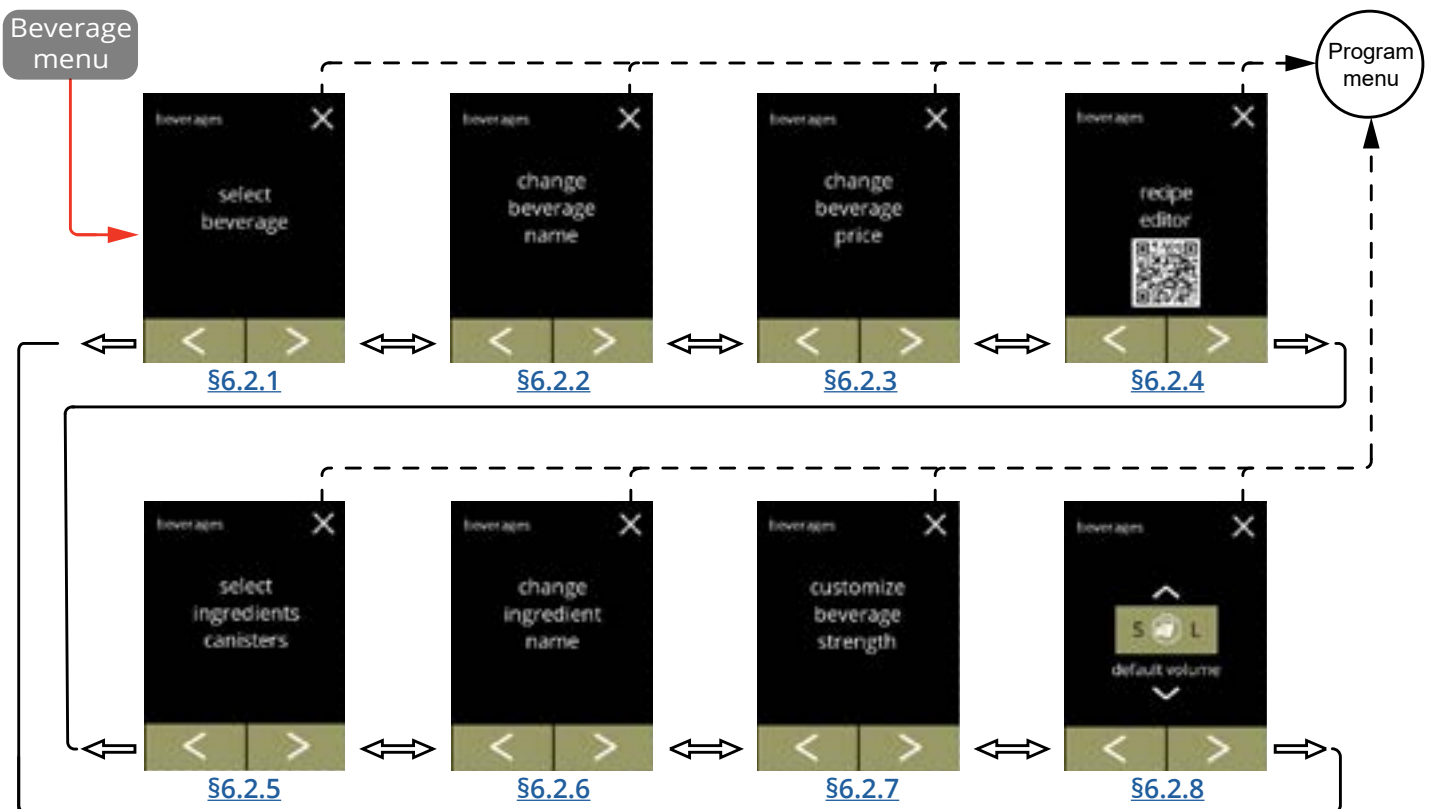

## 6.2.1 Dodawanie napoju do ekranu

W tym menu można wybrać dostępne napoje (przepisy) i połączyć je z położeniem napoju. Możliwe jest zastąpienie napoju, napojów nie można przeciągać do innej pozycji. Wolne miejsca, w które można wstawić kolejny napój, są oznaczone trzema kropkami.

► *Dostępne napoje będą się różnić w zależności od składników wybranych w pojemnikach.*

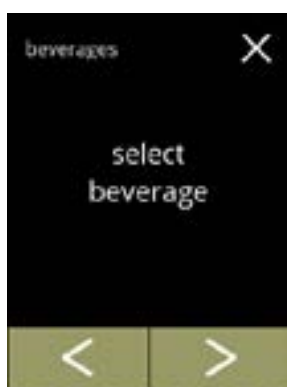

6.2.1

Umieszczanie napoju na ekranie wyboru napojów:

- naciśnij pozycję „wybór napoju”, aby potwierdzić wybór
- naciśnij przycisk ◀ lub ▶, aby przewijać menu napojów

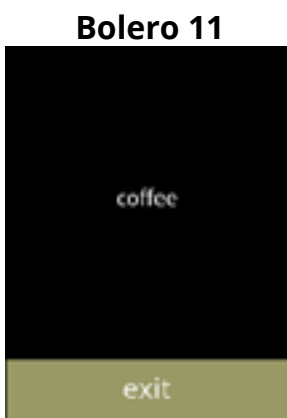

6.2.1a

Dostępne napoje na ekranie wyboru napojów:

- naciśnij napój, aby go zastąpić lub wolne miejsce (oznaczone trzema kropkami) na dodanie napoju
- naciśnij przycisk **wyjdz**, aby zatwierdzić bieżącą konfigurację i wrócić do poprzedniego ekranu



6.2.1b

Wymiana lub usuwanie napoju na ekranie:

- *Opcja usunięcia jest aktywna, dopóki nazwy napojów są takie same.*
- *Opcja usunięcia napoju nie jest dostępna w przypadku Bolero 1, ponieważ co najmniej jeden napój musi być dostępny.*
- naciśnij przycisk **usuń**, aby usunąć napój (napój zostanie zastąpiony trzema kropkami) albo
- naciśnij przycisk ◀ lub ▶, aby wybrać inny napój
- naciśnij przycisk **zapisz**, aby zastąpić napój

Ekran informacyjny:

- ekran [6.2.1](#) jest wyświetlany po kilku sekundach

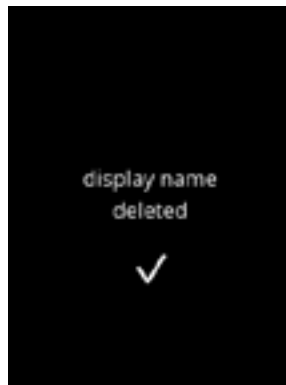
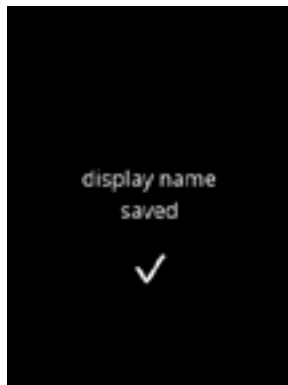

6.2.1c

## 6.2.2 Zmiana nazwy napoju

W tym menu możesz zmienić nazwę napoju na własną.

Zmiana nazwy napoju:

- naciśnij pozycję „zmiana nazwa napoju”, aby potwierdzić wybór
- naciśnij przycisk ◀ lub ▶, aby przewijać menu napojów

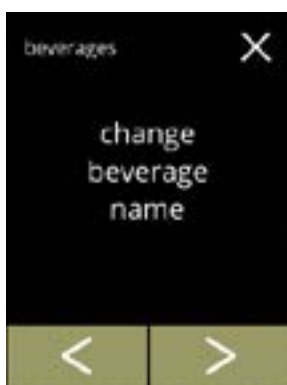

6.2.2

Dostępne napoje na ekranie wyboru napojów:

- naciśnij na napój, aby zmienić jego nazwę
- naciśnij przycisk **wyjdź**, aby zatwierdzić bieżącą konfigurację i wrócić do poprzedniego ekranu

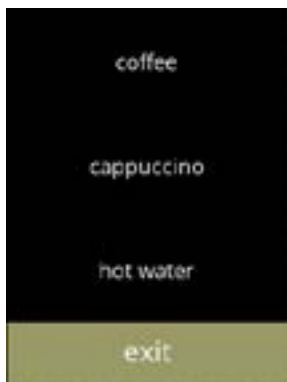

6.2.2a

Wprowadź nową, unikalną nazwę dla nazwy napoju:

- naciśnij przycisk ◀ lub ▶ by przewijać alfabet
- naciśnij przycisk znak pomiędzy ◀ ▶, aby utworzyć nową nazwę napoju
  - » naciśnij przycisk **ABC**, aby pisać wielkimi literami
  - » naciśnij przycisk **à..ç..ê**, dla znaków specjalnych
  - » naciśnij przycisk **123#\***, dla cyfr
  - » naciśnij przycisk **■**, aby ustawić tempo
  - » naciśnij przycisk **⊗**, aby usunąć poprzednio wprowadzone znaki
- naciśnij przycisk **✓**, aby potwierdzić nową nazwę nazwy napoju



6.2.2b

Ekrany informacyjne:

- ekran [6.2.2](#) jest wyświetlany po kilku sekundach

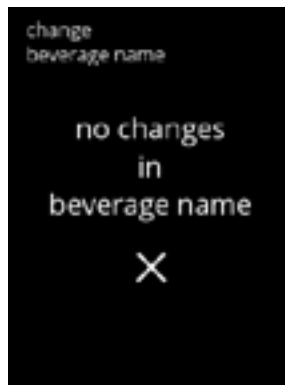
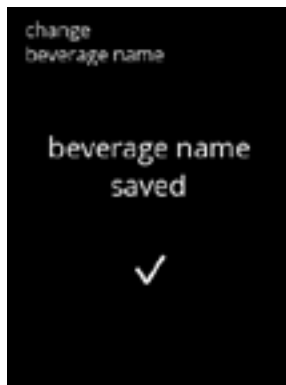

6.2.2c

### 6.2.3 Zmiana ceny napoju

W tym menu możesz ustawić lub zmienić cenę napoju.

Ceny mogą być podane w tokenach lub walucie.

Ceny można ustawić za rodzaj naczynia (filiżanka, kubek, dzbanek).

- ▶ *Stosowane monety zostały określone [§6.3.13 na str. 94](#).*
- ▶ *Symbol waluty i znak dziesiętny są określane przez zewnętrzny system płatności.*

6.2.3

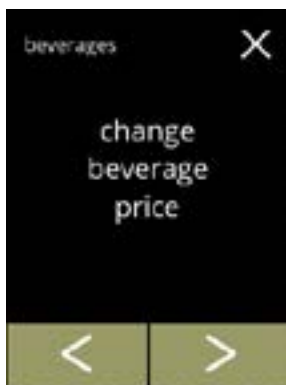

Zmiana ceny napoju:

- naciśnij pozycję „zmiana ceny napoju”, aby potwierdzić wybór
  - » Bolero 1: przejdź do [6.2.3b](#)
  - » Bolero 2: przejdź do [6.2.3a](#)
- naciśnij przycisk ◀ lub ▶, aby przewijać menu napojów

6.2.3a

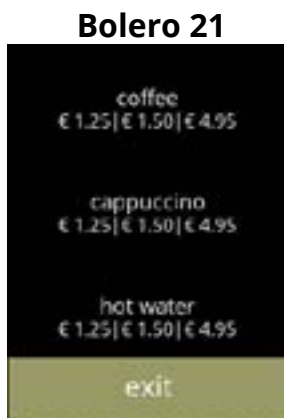

Wybór napoju:

- naciśnij napój, aby zmienić ceny
- naciśnij przycisk **wyjdz**, aby zatwierdzić bieżące ceny napoju i wrócić do poprzedniego ekranu

6.2.3b

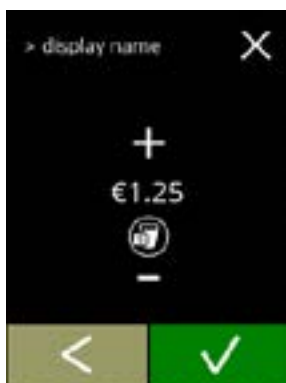

Dostosowywanie ceny dla opcji *mała objętość*:

- naciśnij przycisk + lub -, aby zmienić cenę za daną objętość napoju
- naciśnij przycisk ✓ i przejdź do następnego ekranu



6.2.3c

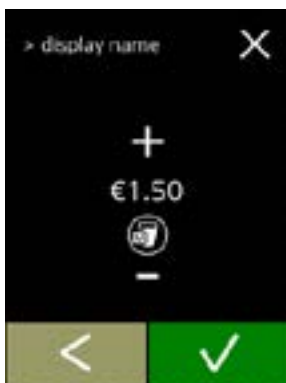

Dostosowywanie ceny dla opcji *średnia objętość*:

- naciśnij przycisk **+** lub **-**, aby zmienić cenę za daną objętość napoju
- naciśnij przycisk **✓** i przejdź do następnego ekranu

6.2.3d

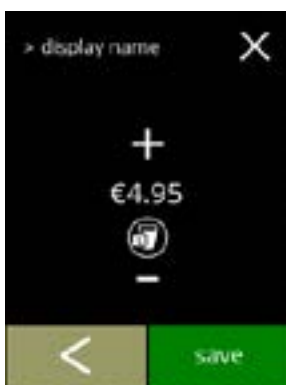

Dostosowywanie ceny dla opcji *duża objętość*:

- naciśnij przycisk **+** lub **-**, aby zmienić cenę za daną objętość napoju
- naciśnij przycisk **zapisz**, aby zaakceptować wszystko i przejść do następnego ekranu

6.2.3e

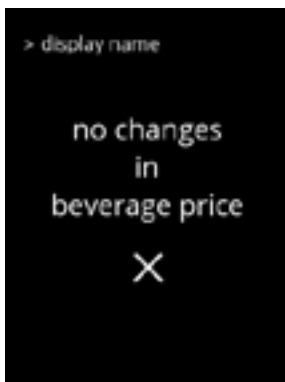
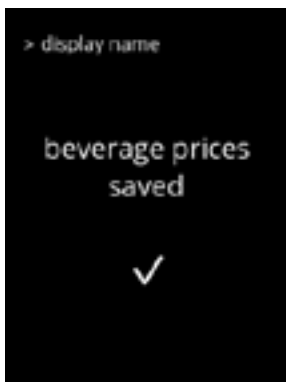

Ekran informacyjny:

- ekran [6.2.3a](#) jest wyświetlany po kilku sekundach

6.2.3f

Przykładowe ekrany z cenami



Przykładowe ekrany z tokenami



- Tokeny są dostępne tylko, jeśli urządzenie do dokonywania płatności jest prawidłowo zaprogramowane.

## 6.2.4 Edytor przepisu



Możesz zmienić poniższe ustawienia przepisów napojów:

- objętość
  - moc
  - prędkość miksera
- ▶ Używaj tylko składników, które nadają się do automatów vendingowych i stosować zalecaną dawkę podaną na opakowaniu.
- ▶ Przepisu domyślnego można zmienić za pomocą „**edytor przepisu**” (nie można dodawać nowych przepisów).
- ▶ Zmienioną przepisy domyślną można przywrócić do wartości domyślnych za pomocą "przetestować przepis", zob. [6.2.4t na str. 67](#).
- ▶ Urządzenie nie jest w stanie przekazać informacji zwrotnej (błędu), gdy silnik miksera nie pracuje lub gdy silnik pojemnika jest ustawiony na bardzo niską prędkość.

6.2.4





Zmiana przepisu napoju:

- naciśnij pozycję „**edytor przepisu**”, aby potwierdzić wybór
- naciśnij przycisk  lub , aby przewijać menu napojów

6.2.4a





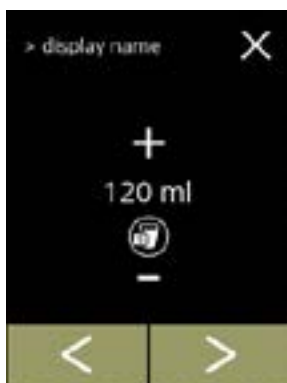

Wybór przepisu:

- naciśnij przycisk  lub , aby wybrać napój
- naciśnij przycisk , aby potwierdzić

6.2.4b



Objętość (S):

- naciśnij przycisk  lub , aby wybrać inną objętość
  - naciśnij przycisk  lub , aby zmienić objętość dla różnych rozmiarów filiżanki
- ▶ Objętość można ustawić w zakresie od 0–30 ml do 1000 ml (w zależności od przepisu).
- naciśnij przycisk , aby potwierdzić i przejść do następnego ekranu

6.2.4c

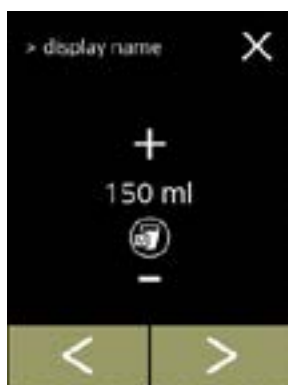
**Objętość (M):**

- naciśnij **◀** lub **▶**, aby wybrać inną objętość
- naciśnij przycisk **+** lub **-**, aby zmienić objętość dla różnych rozmiarów filiżanki
  - ▶ *Objętość można ustawić w zakresie od 0–30 ml do 1000 ml (w zależności od przepisu).*
- naciśnij przycisk **✓**, aby potwierdzić i przejść do następnego ekranu

6.2.4d

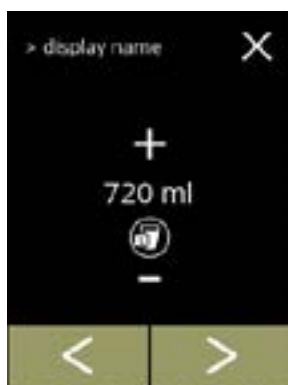
**Objętość (L):**

- naciśnij przycisk **◀** lub **▶**, aby wybrać inną objętość
- naciśnij przycisk **+** lub **-**, aby zmienić objętość dla różnych rozmiarów filiżanki
  - ▶ *Objętość można ustawić w zakresie od 0–30 ml do 1000 ml (w zależności od przepisu).*
- naciśnij przycisk **✓**, aby potwierdzić.
  - » przejdź do napoju z 1 składnikiem do następnego ekranu
  - » przejdź do napoju z 2 składnikami do ekranu [6.2.4h](#)

6.2.4e

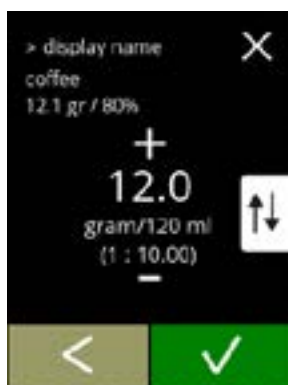
**Napój jednoskładnikowy****Moc:**

- ▶ *Użyj **↕**, aby zmieniać proporcję g/ml.*
- naciśnij przycisk **+** lub **-**, aby zmienić proporcję składnik/woda
- naciśnij przycisk **✓**, aby potwierdzić

6.2.4f



**Napój jednoskładnikowy****Prędkość miksera:**

- naciśnij przycisk **+** lub **-**, aby zmienić prędkość miksera
- naciśnij przycisk **✓**, aby potwierdzić

### Napój jednoskładnikowy

Ekran informacyjny:

► Wyświetlane jest podsumowanie ustawień nowego składnika.

- naciśnij przycisk , aby przejść do poprzedniego ekranu
- naciśnij przycisk , aby potwierdzić i przejść do [6.2.4m](#)

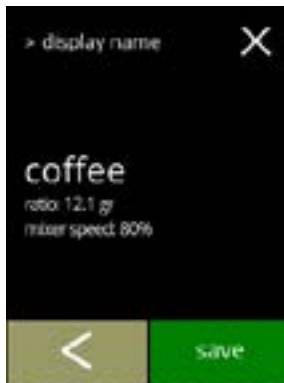



6.2.4g

### Napoje dwuskładnikowe

Moc, pierwszy składnik:

► Użyj , aby zmieniać proporcję g/120 ml.

- naciśnij przycisk  lub , aby zmienić proporcję składnik/woda
- naciśnij przycisk , aby potwierdzić

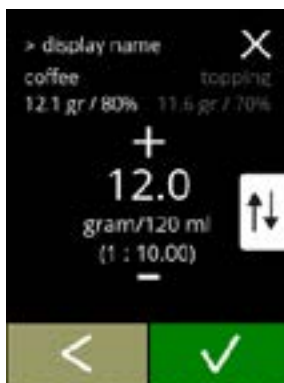

6.2.4h

### Napoje dwuskładnikowe

Prędkość miksera, pierwszy składnik:

- naciśnij przycisk  lub , aby zmienić proporcję składnik/woda
- naciśnij przycisk , aby potwierdzić

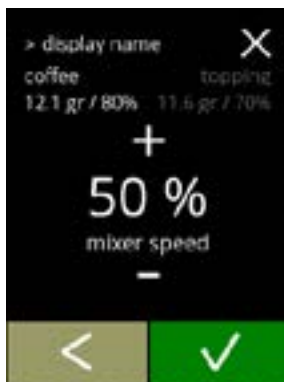



6.2.4i

### Napoje dwuskładnikowe

Moc, drugi składnik:

► Użyj , aby zmieniać proporcję g/120 ml.

- naciśnij przycisk  lub , aby zmienić proporcję składnik/woda
- naciśnij przycisk , aby potwierdzić

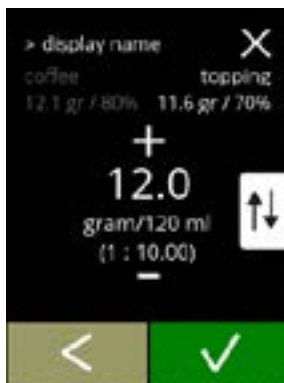

6.2.4j

### Napoje dwuskładnikowe

Prędkość miksera, drugi składnik:

- naciśnij przycisk  lub , aby zmienić proporcję składnik/woda
- naciśnij przycisk , aby potwierdzić

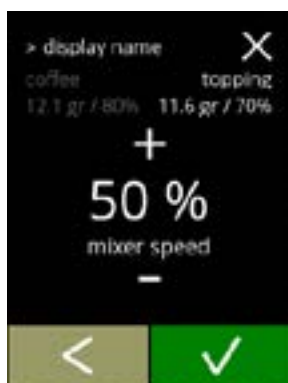



6.2.4k

### Napoje dwuskładnikowe

Ekran informacyjny:

► Wyświetlane jest podsumowanie ustawień nowego składnika.

- naciśnij przycisk , aby przejść do poprzedniego ekranu
- naciśnij przycisk , aby potwierdzić i przejść do następnego ekranu

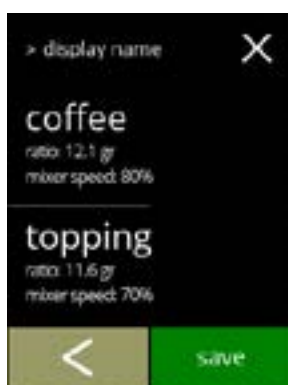

6.2.4l

Ekran informacyjny:

- ekran [6.2.4o](#) jest wyświetlany po kilku sekundach

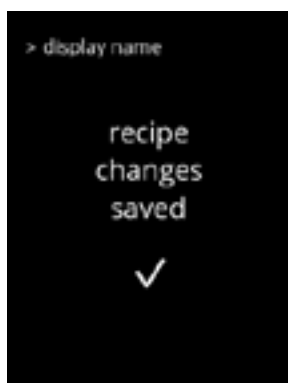

6.2.4m

Ekran informacyjny:

- ekran [6.2.4a](#) jest wyświetlany po kilku sekundach

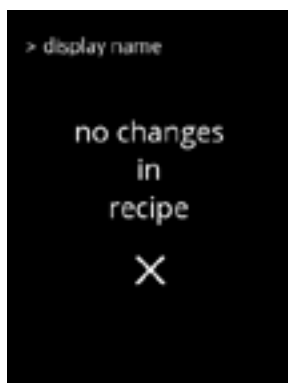

6.2.4n

Przetestować przepis:

- naciśnij przycisk **nie**, wyświetlany jest ekran [6.2.4](#)
- naciśnij przycisk **tak**, przejść do następnego ekranu



6.2.4o

Wybierz objętość:

- naciśnij przycisk **▲** lub **▼** aby wybrać objętość napoju
- naciśnij przycisk **✓**, aby potwierdzić
- naciśnij przycisk **◀**, aby przejść do poprzedniego ekranu

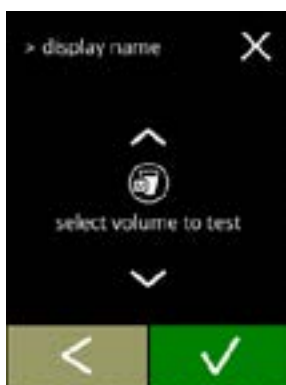

6.2.4p

Ekran informacyjny:

- ustaw pusty pojemnik pod wylotem napojów
- naciśnij przycisk **✓**, aby potwierdzić
- naciśnij przycisk **◀**, aby przejść do poprzedniego ekranu

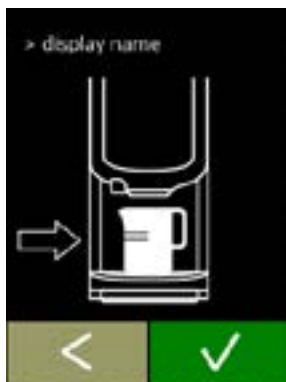

6.2.4q

Przygotowanie napoju:

- poczekaj na wyświetlenie kolejnego ekranu

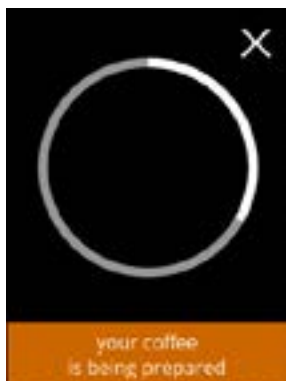

6.2.4r



6.2.4s

Testowanie:

- sprawdzić objętość i moc/smak
- przepis **nie OK**, naciśnij przycisk **nie**, przejść do następnego ekranu
- przepis **OK**, naciśnij przycisk **tak**, wyświetlany jest ekran [6.2.4v](#)

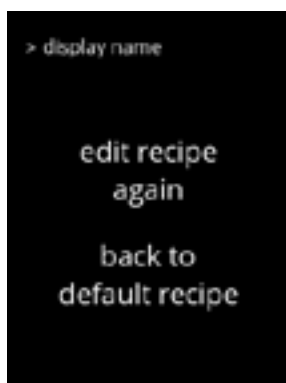

6.2.4t

Przepis nie jest zadowalający:

- naciśnij przycisk **wrót do przepisu domyślnego**, aby cofnąć wprowadzone zmiany i przejść do następnego ekranu
- naciśnij przycisk **ponownie edytuj przepis**, wyświetlany jest ekran [6.2.4b na str. 62](#)



6.2.4u

Wrót do przepisu domyślnego:

- proszę czekać, ekran [6.2.4a na str. 62](#) jest wyświetlany po kilku sekundach

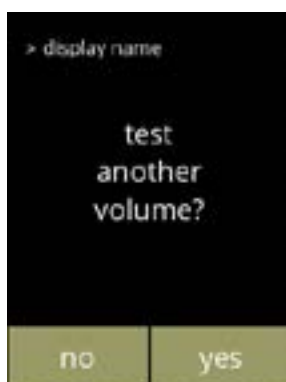

6.2.4v

Przetestować inną objętość:

- naciśnij przycisk **tak**, przejdź do ekranu [6.2.4p](#)
- naciśnij przycisk **nie**, wyświetlany jest ekran [6.2.4](#)

## 6.2.5 Wybór pojemnika na składnik

Domyślne składniki typu *instant* dostępne w ekspresie:

- zwykła kawa
- mleko w proszku (tylko Bolero 2)
- kakao
- espresso
- mieszanka

- ▶ Używaj tylko składników, które nadają się do automatów vendingowych.
- ▶ Nazwy składników możesz zmienić w [§6.2.6 na str. 70](#).
- ▶ Jeśli składnik zostanie zmieniony lub usunięty (Bolero 21), każdy napój, który zawiera ten składnik, zostanie usunięty z ekranu.
- ▶ Mieszanki są dostępne dla nieznanych składników. Sposób zmiany nazwy mieszanek opisano w punkcie [§6.2.6 na str. 70](#).

6.2.5



Wybór składnika dla pojemnika:

- naciśnij pozycję „wybór pojemnika na składnik”, aby potwierdzić wybór
  - » Bolero 11 – przejdź do następnego ekranu
  - » Bolero 21 – idź do [6.2.5b](#)
- naciśnij przycisk lub , aby przewijać menu napojów

6.2.5a



### Bolero 11

Wybór składnika:

- naciśnij przycisk lub , aby przewijać pomiędzy dostępnymi składnikami
- naciśnij przycisk **zapisz**, aby potwierdzić i przejść do poprzedniego ekranu
  - ▶ Funkcja zapisywania jest dostępna tylko, gdy wprowadzono jakieś zmiany.

6.2.5b

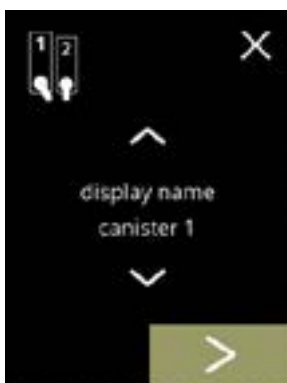

### Bolero 21, pojemnik 1

Wybór składnika:





- naciśnij przycisk , aby wybrać następny pojemnik
- naciśnij przycisk lub , aby przewijać pomiędzy dostępnymi składnikami
- naciśnij składnik, aby go wybrać i przejść do następnego ekranu
  - ▶ Przycisk potwierdzania () jest aktywny tylko, gdy wprowadzono jakieś zmiany.

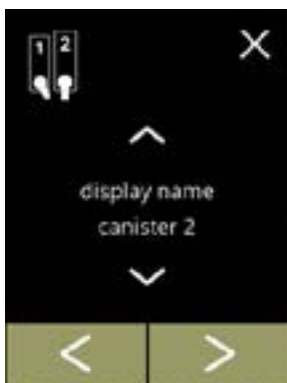

6.2.5f

**Bolero 21, pojemnik 2**

Wybór składnika:



- naciśnij przycisk , aby wybrać poprzedni ekran
- naciśnij przycisk , aby wybrać następny ekran
- naciśnij przycisk  lub , aby przewijać pomiędzy dostępnymi składnikami
- naciśnij składnik, aby go wybrać i przejść do następnego ekranu



► *Przycisk potwierdzania () jest aktywny tylko, gdy wprowadzono jakieś zmiany.*

6.2.5g

**Bolero 21**

Ekran kontrolny:

► *Ten ekran pojawia się po naciśnięciu przycisku  lub  po ostatnim pojemniku.*

- naciśnij przycisk , aby wybrać poprzedni ekran
- naciśnij przycisk , aby potwierdzić

6.2.5e

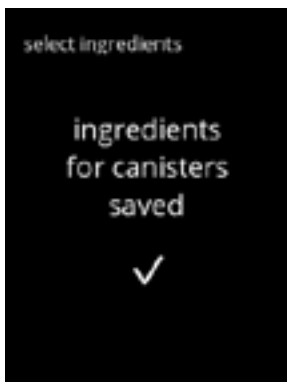

Ekran informacyjny:

► *Jeśli nowy składnik jest inny niż pierwotny, przejdź do [§6.2.1 Dodawanie napoju do ekranu na str. 56](#). Napoje przygotowane z poprzedniego składnika będą nieaktywne, a ich nazwy zostaną zastąpione 3 kropkami. Dlatego musisz powiązać nowe napoje z przyciskami. Po zakończeniu tej czynności ekspres będzie gotowy do użycia z nowymi składnikami.*

## 6.2.6 Zmiana nazwy składnika

W tym menu możesz zmienić nazwę składnika na własną.

Zmiana nazwy składnika:

- naciśnij pozycję „zmiana nazwy składnika”, aby potwierdzić wybór
  - » Bolero 1 – przejdź do następnego ekranu
  - » Bolero 2 – przejdź do [6.2.6b](#)
- naciśnij przycisk ◀ lub ▶, aby przewijać menu napojów

6.2.6

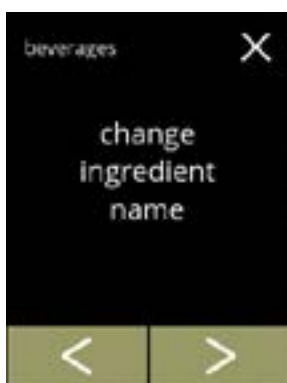

Pojemnik:

- naciśnij składnika i przejść do ekranu [6.2.6c](#)

6.2.6a



Dostępne pojemniki:

- naciśnij przycisk ◀ lub ▶, aby przewijać dostępne pojemniki
- naciśnij na składnik, aby go wybrać i przejść do następnego ekranu

6.2.6b

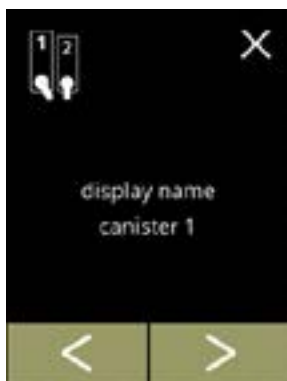



6.2.6c

Wprowadź nową nazwę własnego składnika:

- naciśnij przycisk ◀ lub ▶ by przewijać alfabet
- naciśnij przycisk znak pomiędzy ◀ ▶, aby utworzyć nową nazwę składnika
  - » naciśnij przycisk ABC, aby pisać wielkimi literami
  - » naciśnij przycisk à..ç..ê, dla znaków specjalnych
  - » naciśnij przycisk 123#\*, dla cyfr
  - » naciśnij przycisk [tempo], aby ustawić tempo
  - » naciśnij przycisk [delete], aby usunąć poprzednio wprowadzone znaki
- naciśnij przycisk ✓, aby potwierdzić nową nazwę składnika

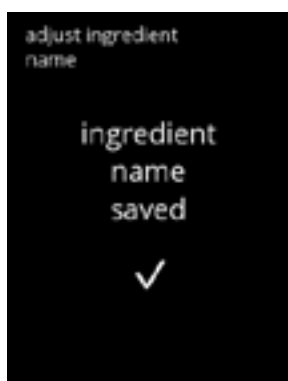

6.2.6d



Ekrany informacyjne:

- ekran [6.2.6](#) jest wyświetlany po kilku sekundach

## 6.2.7 Niestandardowe napój moc

W tym menu można ustawić domyślną moc ekranu wyboru napojów.

Można również dostosować wielkość kroku (%) siły (0-20%).

To ustawienie domyślne dotyczy wszystkich napojów na ekranie wyboru napojów.

| wielkość kroku (6.2.7a) |            | domyślne ustawienie mocy (6.2.7c) |      |
|-------------------------|------------|-----------------------------------|------|
| 1%                      | minimalna  |                                   | 90%  |
| 10%                     | domyślnie  |                                   | 100% |
| 20%                     | maksymalna |                                   | 110% |

- Ustawienie wielkości kroku na 0% powoduje wyłączenie regulacji siły regulacja mocy a przycisk znika z ekranu wyboru napojów.

6.2.7

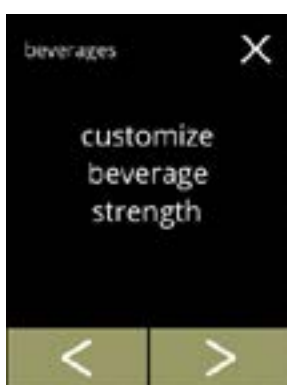

Ustawić wzrost wytrzymałości napoju wzrost mocy (%):

- naciśnij pozycję „niestandardowe napój moc”, aby potwierdzić wybór
- naciśnij przycisk ◀ lub ▶, aby przewijać menu napojów

6.2.7a

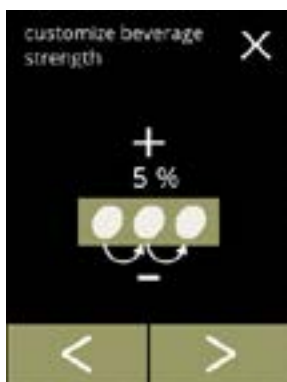

Ustawianie wielkości kroku (%) mocy napoju:

- naciśnij przycisk + lub -, aby ustawić wielkość kroku (%) przycisku mocy i przejść do następnego ekranu
- naciśnij przycisk ◀ lub ▶, aby przejść do ekranu 6.2.7c aby ustawić domyślną moc

6.2.7b







Potwierdzanie zmian:

- naciśnij pozycję zapisz, aby potwierdzić
- Funkcja zapisywania jest dostępna tylko, gdy wprowadzono jakieś zmiany.

6.2.7c



Zmiana domyślnej mocy:

- naciśnij przycisk  lub , aby ustawić domyślną moc
- naciśnij przycisk  lub , aby przewijać menu mocy napojów

6.2.7d

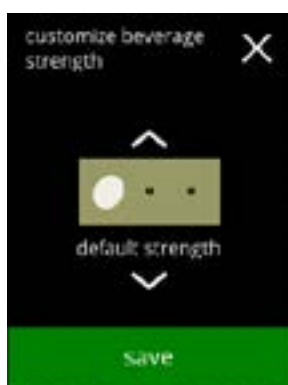

Potwierdzanie zmian:

- naciśnij pozycję **zapisz**, aby potwierdzić
  - ▶ Funkcja zapisywania jest dostępna tylko, gdy wprowadzono jakieś zmiany.

Nie można wybrać przycisku mocy:

- ▶ Ustawienie wielkości kroku na 0% (6.2.7a) powoduje wyłączenie regulacji siły regulacja mocy a przycisk znika z ekranu wyboru napojów.

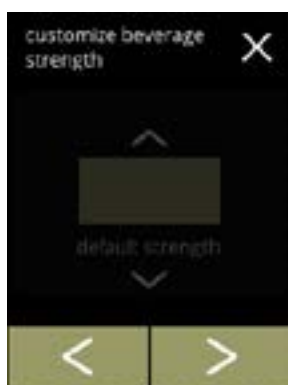

## 6.2.8 Ustawienia domyślnej głośności

W tym menu można ustawić domyślną głośność ekranu wyboru napojów. To ustawienie domyślne dotyczy wszystkich napojów na ekranie wyboru napojów. Liczbę ml na napój można ustawić w menu przepisu. [§6.2.4 na str. 62](#).

6.2.8



Zmiana domyślnej głośności:

- naciśnij przycisk lub , aby ustawić domyślną głośność
- naciśnij przycisk lub , aby przewijać menu napojów

6.2.8a



Potwierdzenie zmian:

- naciśnij pozycję **zapisz**, aby potwierdzić
  - ▶ *Funkcja zapisywania jest dostępna tylko, gdy wprowadzono jakieś zmiany.*

### 6.3 Menu ekspresu

W tym menu możesz zaprogramować ustawienia urządzenia.

Wybór jednej z dostępnych opcji:

- naciśnij przycisk lub , aby wybrać następną opcję „menu ekspresu”
- naciśnij „obszar tekstowy”, aby wybrać następnny poziom tego menu
- naciśnij przycisk , aby wrócić do [rozdział 6. Menu programowania na str. 15](#)

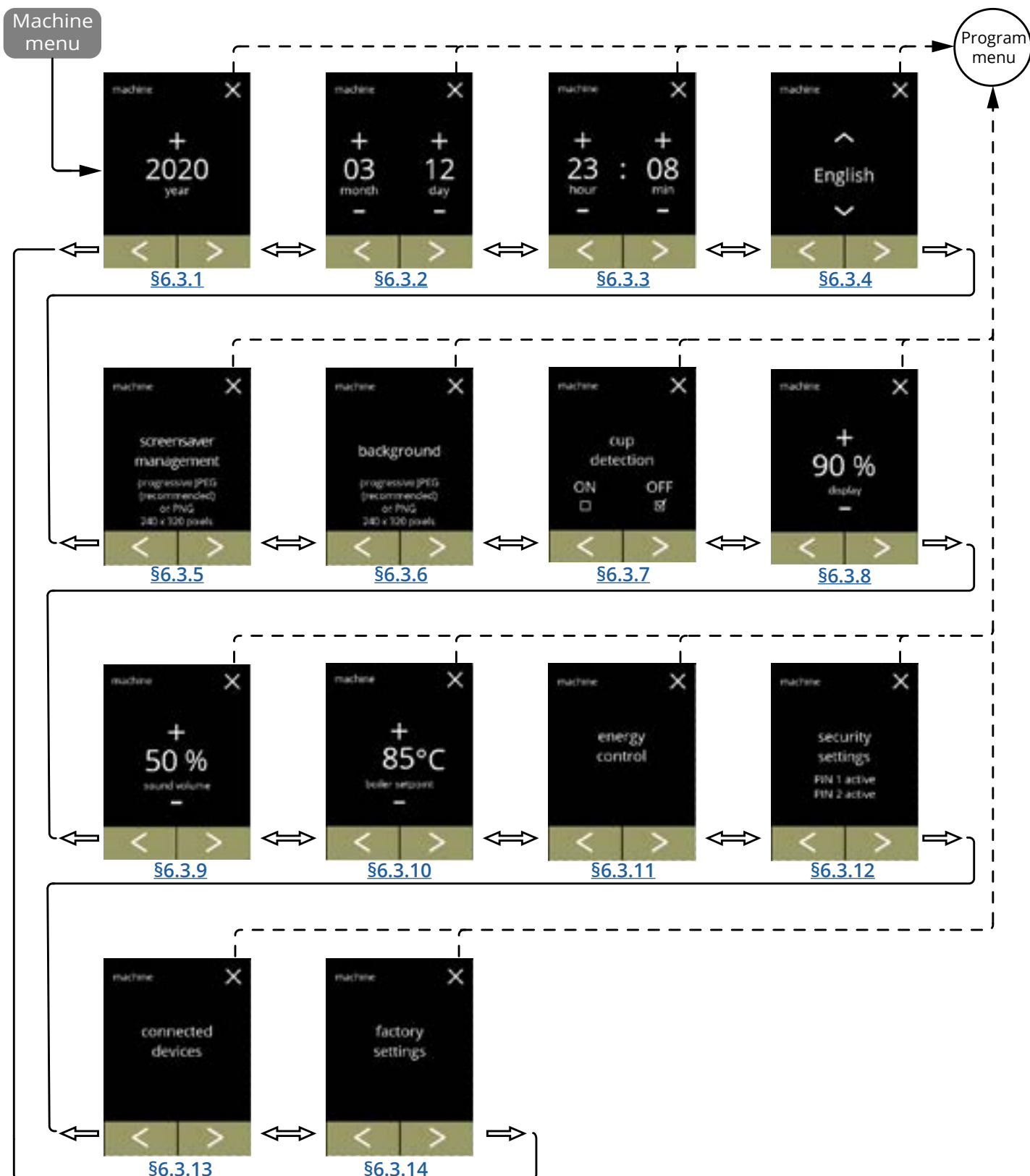



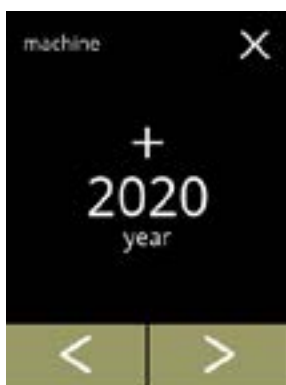

### 6.3.1 Rok

Ustawianie roku.

6.3.1



Zmiana daty:

- naciśnij przycisk  lub , aby ustawić rok
- naciśnij przycisk  lub , aby przewijać menu ekspresu

6.3.1a

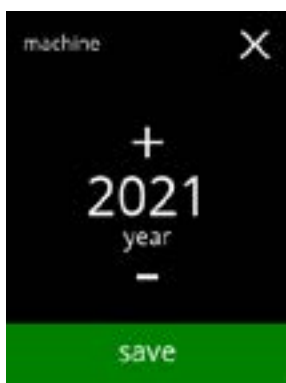

Potwierdzenie zmian:

- naciśnij pozycję **zapisz**, aby potwierdzić
  - ▶ *Funkcja zapisywania jest dostępna tylko, gdy wprowadzono jakieś zmiany.*



### 6.3.2 Data

Ustawianie dnia i miesiąca.

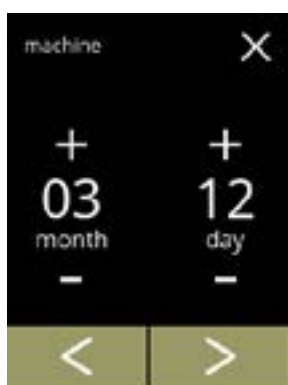

Zmiana miesiąca i dnia:

- naciśnij przycisk **+** lub **-**, aby ustawić bieżący miesiąc i dzień
- naciśnij przycisk **◀** lub **▶**, aby przewijać menu ekspresu

6.3.2

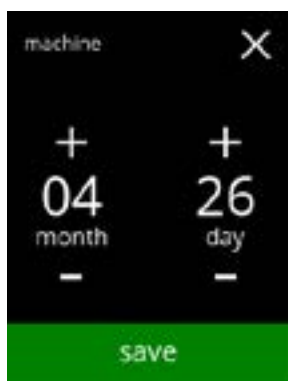

Potwierdzenie zmian:

- naciśnij przycisk **zapisz**, aby potwierdzić
  - ▶ *Funkcja zapisywania jest dostępna tylko, gdy wprowadzono jakieś zmiany.*

### 6.3.3 Godzina

Ustawianie godziny.

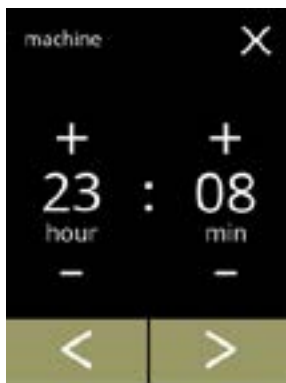

6.3.3

Zmiana godziny:

- naciśnij przycisk **+** lub **-**, aby ustawić bieżącą godzinę i minuty
- naciśnij przycisk **<** lub **>**, aby przewijać menu ekspresu

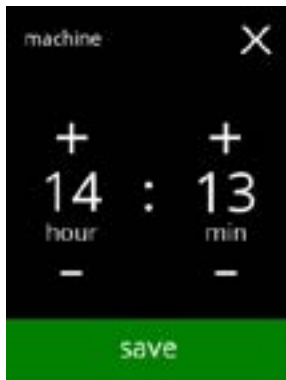

Potwierdzenie zmian:

- naciśnij przycisk **zapisz**, aby potwierdzić
  - ▶ *Funkcja zapisywania jest dostępna tylko, gdy wprowadzono jakieś zmiany.*

### 6.3.4 Język

Dostępne są następujące języki:



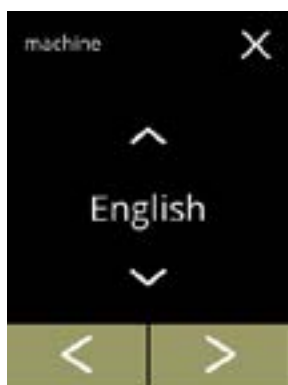

- Angielski
- Hiszpański
- Francuski
- Włoski
- Niderlandzki
- Norweski
- Polski
- Portugalski
- Szwedzki
- Duński
- Niemiecki

**Domyślnie: Angielski**



6.3.4

Zmiana języka:

- naciśnij przycisk  lub , aby przewijać pomiędzy dostępnymi językami
- naciśnij język, aby ustawić go jako bieżący
- naciśnij przycisk  lub , aby przewijać menu ekspresu

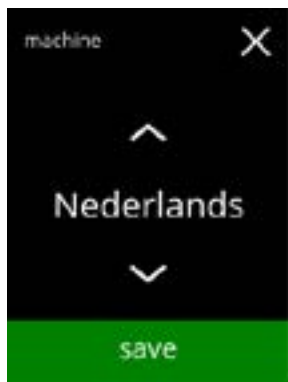

6.3.4a

Potwierdzenie z zmian:

- naciśnij przycisk , aby potwierdzić
  - ▶ Funkcja zapisywania jest dostępna tylko, gdy wprowadzono jakieś zmiany.

### 6.3.5 Zarządzanie wygaszaczem ekranu

W tym menu możesz ustawić, kiedy wygaszacz ekranu ma być włączony.

| ustawienie | wygaszacz ekranu |
|------------|------------------|
| domyślnie  | 15 min.          |
| min.       | 1 min.           |
| maks.      | 90 min.          |

Wygaszacz ekranu można spersonalizować.

Zawsze możesz wrócić do domyślnego wygaszacza ekranu.

► *Obraz wygaszacza ekranu **nie** musi mieć przezroczystego tła.*

6.3.5

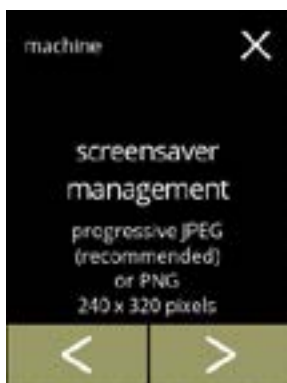

Zmiana wygaszacza ekranu:

- naciśnij pozycję „zarządzanie wygaszacz ekranu”, aby potwierdzić wybór
- naciśnij przycisk ◀ lub ▶, aby przewijać menu ekspresu

6.3.5a

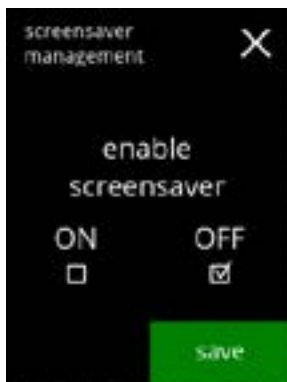

Włączanie/wyłączanie opcji wygaszacza ekranu:

- naciśnij „WŁ.” lub „WYŁ.”, aby ustawić wygaszacz ekranu:
  - » wybierz WYŁ. i **zapisz**,  
przejdź do następnego ekranu
  - » Wybierz WŁ. i ,  
przejdź do ekranu [6.3.5c](#)

► *Funkcja zapisywania jest dostępna tylko, gdy wprowadzono jakieś zmiany.*

6.3.5b

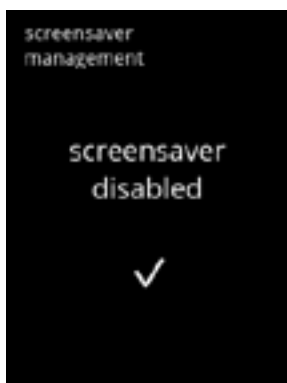

Ekran informacyjny:

- ekran [6.3.5](#) jest wyświetlany po kilku sekundach

6.3.5c

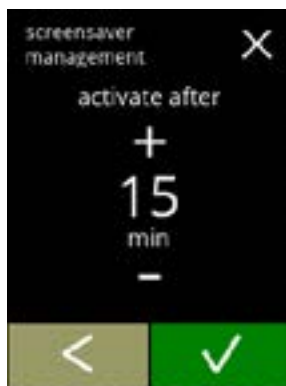

Ustawianie czasu aktywności wygaszacza ekranu:

- naciśnij przycisk  lub , aby wybrać czas aktywacji
- naciśnij przycisk , aby potwierdzić

6.3.5d

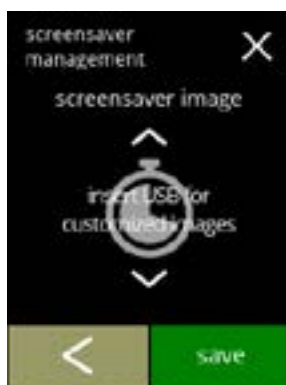

Zmiana obrazu wygaszacza ekranu:

- naciśnij przycisk , aby przejść do następnego ekranu.
- włóż pamięć USB
  - ▶ *Jeśli w ekspresie nie ma pamięci USB, ta opcja jest wyszarzona.*
- naciśnij przycisk  lub , aby wybrać spersonalizowany obraz
- naciśnij przycisk  zapisz, aby przejść do następnego ekranu

6.3.5e

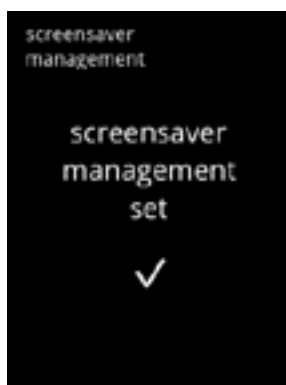

Ekran informacyjny:

- ekran [6.3.5](#) jest wyświetlany po kilku sekundach

### 6.3.6 Tło

W tym menu można ustawić tło menu wyboru napojów. Tło może być spersonalizowane, patrz specyfikacje. Domyślne tło jest cały czas dostępne w GUI, więc w dowolnym momencie możesz do niego powrócić.

► *Zalecamy, aby nie używać jasnych kolorów lub bieli z powodu czytelności.*

6.3.6

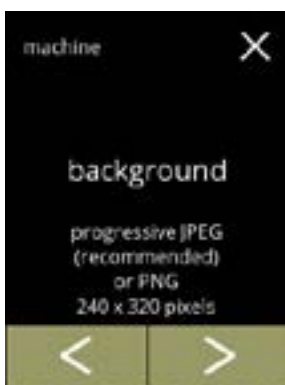

Zmiana tła:

- naciśnij pozycję „tło”, aby potwierdzić wybór
- naciśnij przycisk ◀ lub ▶, aby przewijać menu ekspresu

6.3.6a



Zmiana obrazu tła:

- naciśnij przycisk ▶, aby przejść do następnego ekranu
- włóż pamięć USB
  - *Jeśli w ekspresie nie ma pamięci USB, ta opcja jest wyszarzona.*
- naciśnij przycisk ☑ lub ☑, aby wybrać niestandardowy obraz
- naciśnij przycisk **zapisz**, aby przejść do następnego ekranu
  - *Funkcja zapisywania jest dostępna tylko, gdy wprowadzono jakieś zmiany.*

6.3.6b

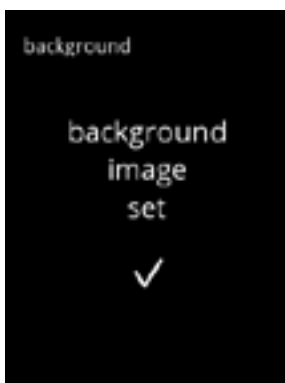

Ekran informacyjny:

- ekran [6.3.6](#) jest wyświetlany po kilku sekundach

### 6.3.7 Układu wykrywania filiżanek (optyczny)

► Jeśli wykrywanie kubków nie jest zainstalowane, ta sekcja jest niewidoczna.

Czujniki kubków można zawsze wyłączyć za pomocą oprogramowania.



6.3.7

Włączanie/wyłączanie opcji wykrywania kubka::

- naciśnij „Wł.” lub „WYł.”, aby ustawić tryb wykrywania kubka
- naciśnij przycisk ◀ lub ▶, aby przewijać menu ekspresu

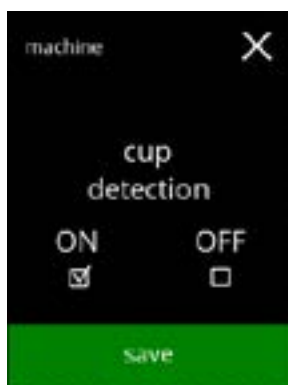

6.3.7a

Potwierdzenie z zmian:

- naciśnij przycisk **zapisz**, aby potwierdzić
- Funkcja zapisywania jest dostępna tylko, gdy wprowadzono jakieś zmiany.

### 6.3.8 Jasność wyświetlacza

Jasność wyświetlacza można zwiększać lub zmniejszać co 5%.

| ustawienie | jasność |
|------------|---------|
| domyślnie  | 90%     |
| min.       | 20%     |
| maks.      | 100%    |

Zmiana jasności wyświetlacza:

- naciśnij przycisk **+** lub **-**, aby wybrać jasność
- naciśnij przycisk **◀** lub **▶**, aby przewijać menu ekspresu

6.3.8

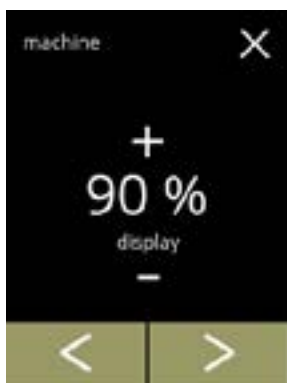

Potwierdzenie zmiany:

- naciśnij przycisk **zapisz**, aby potwierdzić
- ▶ *Funkcja zapisywania jest dostępna tylko, gdy wprowadzono jakieś zmiany.*

6.3.8a

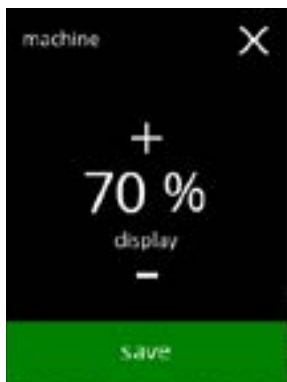



### 6.3.9 Poziom dźwięku reakcji

Poziom dźwięku reakcji można zwiększyć lub zmniejszyć.

| ustawienie | poziom dźwięku |
|------------|----------------|
| domyślnie  | 50%            |
| min.       | 0% (WYŁ.)      |
| maks.      | 100%           |

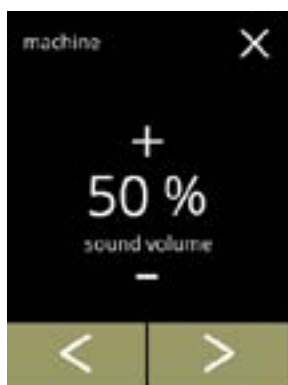

6.3.9

Poziom dźwięku reakcji:

- naciśnij przycisk **+** lub **-**, aby ustawić poziom dźwięku
  - ▶ *Jeśli poziom głośności dźwięku zostanie zwiększony lub zmniejszony, krótki sygnał dźwiękowy jest wydawany z wybraną głośnością w celu weryfikacji.*
- naciśnij przycisk **<** lub **>**, aby przewijać menu ekspresu

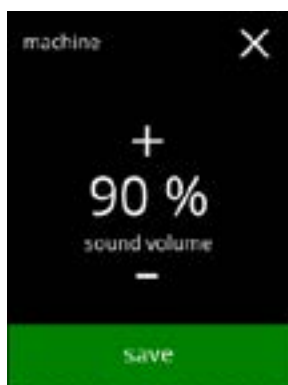

6.3.9a

Potwierdzenie zmiany:

- naciśnij przycisk **zapisz**, aby potwierdzić
  - ▶ *Funkcja zapisywania jest dostępna tylko, gdy wprowadzono jakieś zmiany.*

### 6.3.10 Temperatura bojlera

Temperaturę ustawia się w stopniach Celsjusza.

| ustawienie | temperatura |
|------------|-------------|
| domyślnie  | 85°C        |
| min.       | 80°C        |
| maks.      | 90°C        |

Zmiana temperatury bojlera:

- naciśnij przycisk **+** lub **-**, aby ustawić temperaturę
- naciśnij przycisk **<** lub **>**, aby przewijać menu ekspresu

6.3.10

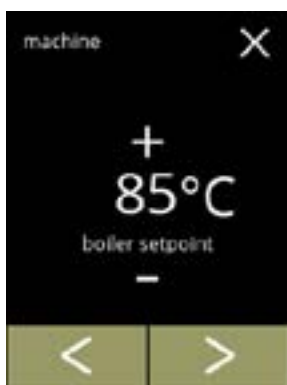

Potwierdzenie zmiany:

- naciśnij przycisk **zapisz**, aby potwierdzić
- ▶ *Funkcja zapisywania jest dostępna tylko, gdy wprowadzono jakąś zmiany.*

6.3.10a

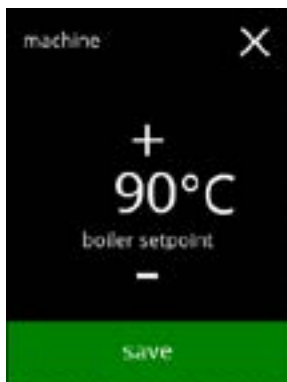



Ekran informacyjny:

- ekran [6.3.11](#) jest wyświetlany po kilku sekundach

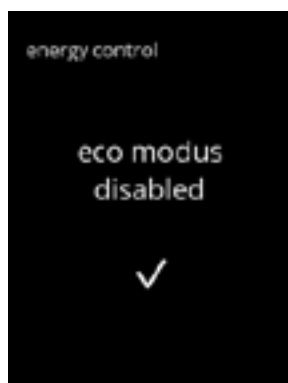

6.3.11b

Ustawianie czasu aktywności trybu ECO:

- naciśnij przycisk **+** lub **-**, aby wybrać czas aktywacji
- naciśnij przycisk **zapisz**, aby potwierdzić i przejść do następnego ekranu
- naciśnij przycisk **<**, aby wrócić do ekranu [6.3.11a](#)

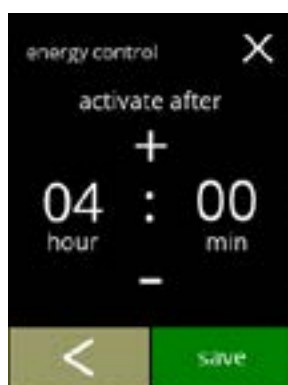

6.3.11c

Ekran informacyjny:

- ekran [6.3.11](#) jest wyświetlany po kilku sekundach

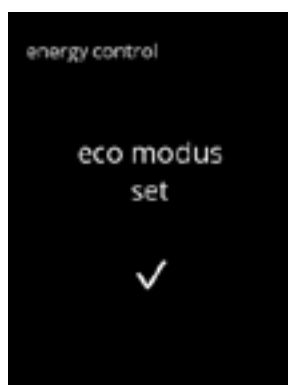

6.3.11d

### 6.3.12 Ustawienia zabezpieczeń

W tym menu można zdefiniować ustawienia kodów PIN.

Istnieją 2 kody PIN:

- PIN 1 (ogólne zabezpieczenie)
- PIN 2 (specjalne zabezpieczenie)

[§8.2 na str. 119](#) Opisuje, które opcje są chronione danym kodem PIN.

Jeśli kod PIN został wprowadzony w celu dostępu do menu, pozostaje ważny do momentu opuszczenia menu przez użytkownika.



6.3.12

Zmiana ustawień zabezpieczeń:

- naciśnij pozycję „ustawienia zabezpieczeń”, aby potwierdzić wybór.
- naciśnij przycisk ◀ lub ▶, aby przewijać menu ekspresu.
  - ▶ *Jeśli kod PIN jest aktywny, jest to wskazane na tym ekranie.*

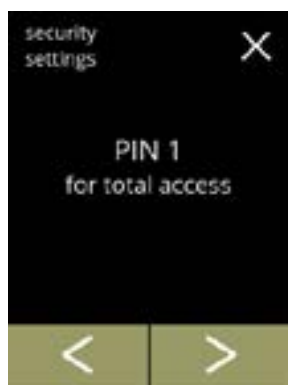

6.3.12a

Zmiana ustawień zabezpieczeń:

- naciśnij pozycję „Kod PIN 1 w celu uzyskania pełnego dostępu”
  - » jeśli kod PIN 1 jest już ustawiony, przejdź do ekranu [6.3.12f](#)
  - » jeśli kod PIN 1 nie jest jeszcze ustawiony, przejdź do następnego ekranu
- naciśnij przycisk ◀ lub ▶, aby przejść do ekranu [6.3.12q](#) dla kodu PIN 2

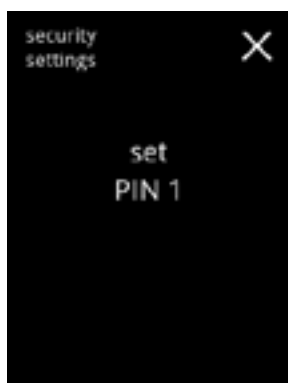





6.3.12b

Ustaw PIN:

- naciśnij składnik „ustaw PIN” i przejdź do następnego ekranu





**Wprowadzanie kodu PIN:**

- naciśnij przycisk  lub , aby przewijać liczby
- naciśnij liczbę, aby ją wybrać
- naciśnij przycisk , aby skasować kod PIN, patrz lewy róg wyświetlacza
- naciśnij przycisk  po wprowadzeniu 4-cyfrowego kodu PIN
  - ▶ *Po wprowadzeniu czterech cyfr zobaczysz następnny ekran, który służy weryfikacji kodu PIN.*



6.3.12c

**Weryfikacja kodu PIN:**

- naciśnij przycisk  lub , aby przewijać liczby
- naciśnij liczbę, aby ją wybrać
- naciśnij przycisk , aby skasować kod PIN, patrz lewy róg wyświetlacza
- naciśnij przycisk , aby zweryfikować wprowadzony kod PIN i przejść do następnego ekranu
  - ▶ *Jeśli kody PIN **nie** są takie same, będziesz mieć jeszcze jedną szansę na wprowadzenie prawidłowego kodu.*

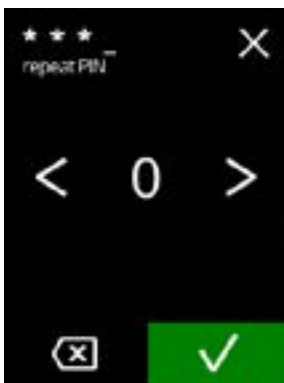

6.3.12d



**Ekran informacyjny:**

- ekran [6.3.12a](#) jest wyświetlany po kilku sekundach



6.3.12e

**Zmiana kodu PIN 1:**

- naciśnij pozycję „zmiana kodu PIN 1”, aby potwierdzić i przejść do następnego ekranu
- naciśnij przycisk  lub , aby przejść do ekranu [6.3.12m](#).

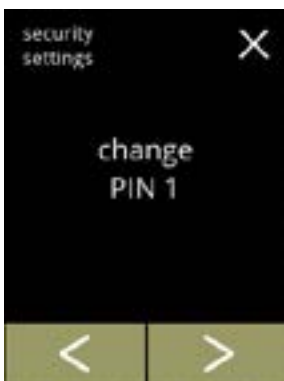

6.3.12f

6.3.12g

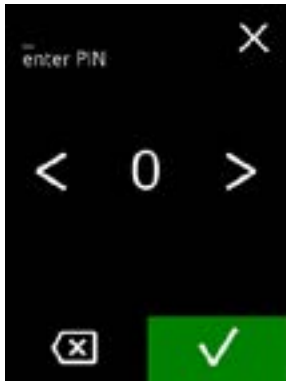

Wprowadzanie kodu PIN:

- naciśnij przycisk ◀ lub ▶, aby przewijać liczby
- naciśnij liczbę, aby ją wybrać
- naciśnij przycisk ✖, aby skasować kod PIN, patrz lewy róg wyświetlacza
- naciśnij przycisk ✔, aby zweryfikować wprowadzony kod PIN i przejść do następnego ekranu

► Jeśli kody PIN **nie** są takie same, będziesz mieć jeszcze jedną szansę na wprowadzenie prawidłowego kodu.

6.3.12h

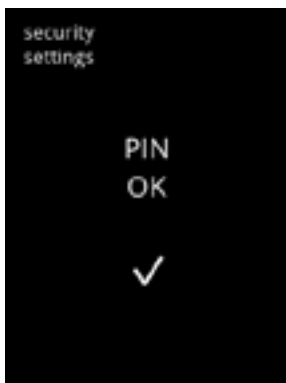

Ekran informacyjny:

- następny ekran jest wyświetlany po kilku sekundach

6.3.12i

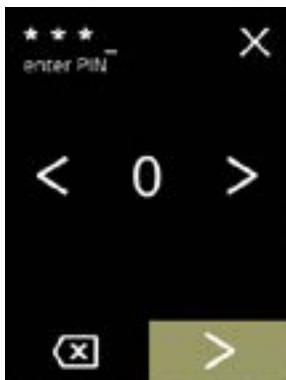

Wprowadzanie nowego kodu PIN:

- naciśnij przycisk ◀ lub ▶, aby przewijać liczby
- naciśnij liczbę, aby ją wybrać
- naciśnij przycisk ✖, aby skasować kod PIN, patrz lewy róg wyświetlacza
- naciśnij przycisk ▶ po wprowadzeniu 4-cyfrowego kodu PIN

► Po wprowadzeniu czterech cyfr zobaczysz następny ekran, który służy weryfikacji kodu PIN.

6.3.12j

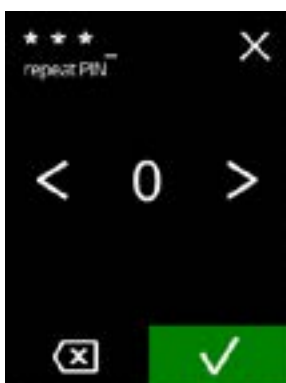

Weryfikacja nowego kodu PIN:

- naciśnij przycisk ◀ lub ▶, aby przewijać liczby
- naciśnij liczbę, aby ją wybrać
- naciśnij przycisk ✖, aby skasować kod PIN, patrz lewy róg wyświetlacza
- naciśnij przycisk ✔, aby zweryfikować wprowadzony kod PIN i przejść do następnego ekranu

► Jeśli kody PIN **nie** są takie same, będziesz mieć jeszcze jedną szansę na wprowadzenie prawidłowego kodu.

Ekran informacyjny:

- ekran [6.3.12a](#) jest wyświetlany po kilku sekundach



6.3.12k

Usuwanie kodu PIN 1:

- naciśnij pozycję „*usuwanie kodu PIN 1*”, aby potwierdzić i przejść do następnego ekranu
- naciśnij przycisk lub , aby przejść do ekranu [6.3.12f](#)

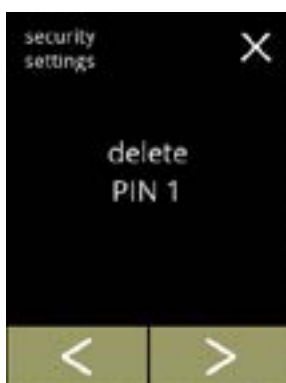

6.3.12l

Wprowadzanie kodu PIN:

- naciśnij przycisk lub , aby przewijać liczby.
  - naciśnij liczbę, aby ją wybrać
  - naciśnij przycisk , aby skasować kod PIN, patrz lewy róg wyświetlacza
  - naciśnij przycisk , aby zweryfikować wprowadzony kod PIN i przejść do następnego ekranu
- *Jeśli kody PIN **nie** są takie same, będziesz mieć jeszcze jedną szansę na wprowadzenie prawidłowego kodu.*

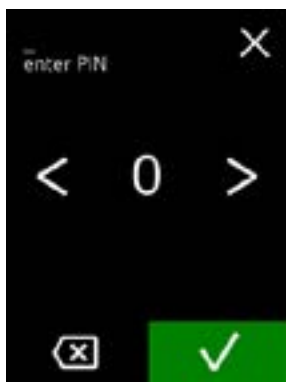

6.3.12m

Ekran informacyjny:

- następny ekran jest wyświetlany po kilku sekundach

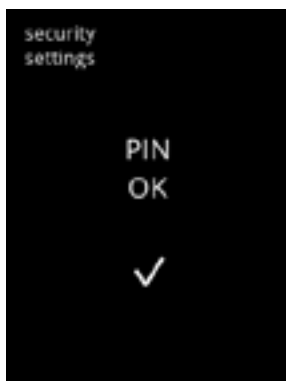



6.3.12n

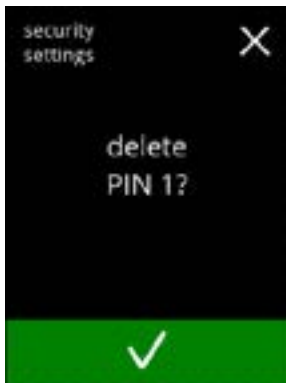

6.3.12o



Ekran potwierdzenia:

- naciśnij przycisk , aby anulować
- naciśnij , aby potwierdzić i przejść do następnego ekranu

6.3.12p

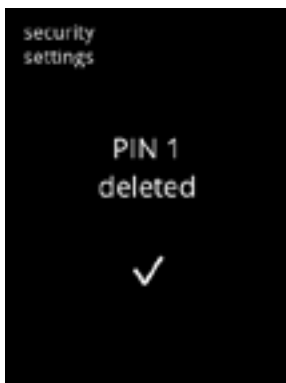



Ekran informacyjny:

- ekran [6.3.12a](#) jest wyświetlany po kilku sekundach

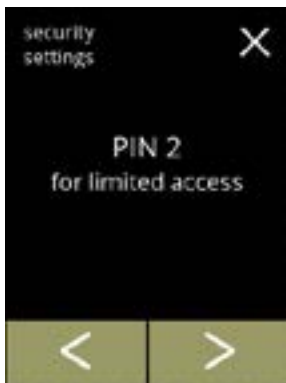
6.3.12q



Zmiana ustawień zabezpieczeń:

- naciśnij pozycję „Kod PIN 2 w celu uzyskania ograniczonego dostępu”
  - ▶ Wyświetlane ekrany będą takie same, jak dla kodu PIN 1 (kod PIN 1 jest zastąpiony kodem PIN 2 na ekranach [6.3.12b](#) – [6.3.12p](#)).
- naciśnij przycisk  lub , aby przejść do ekranu [6.3.12a](#) dla kodu PIN 1

### 6.3.13 Podłączone urządzenia

W tym menu można ustawić lub zmienić ustawienia urządzeń zewnętrznych podłączonych do ekspresu.

W przypadku podłączonego modułu płatności możliwość anulowania napoju może być wyłączona.

Urządzenia, które można podłączyć:

- urządzenie do dokonywania płatności (z monetami i bez monet)

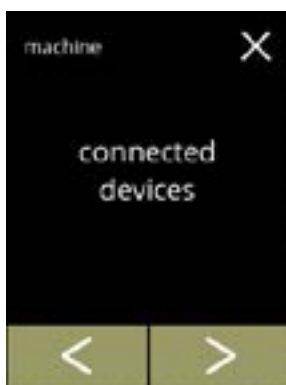

6.3.13

Wybierz i skonfiguruj podłączone urządzenia:

- naciśnij pozycję „podłączone urządzenia”, aby potwierdzić wybór
- naciśnij przycisk ◀ lub ▶, aby przewijać menu ekspresu

▶ *Jeśli żaden zewnętrzny system do dokonywania płatności nie jest podłączony do ekspresu, tekst na tym ekranie jest wyszarzony.*

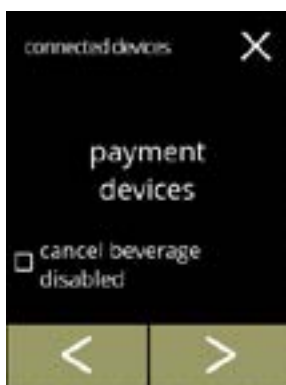

6.3.13a

Urządzenie do dokonywania płatności:

- ▶ *To pole wyboru umożliwia określenie, czy opłacony napój można anulować, czy nie (pieniądze nie są zwracane).*
- naciśnij przycisk ▶ aby potwierdzić

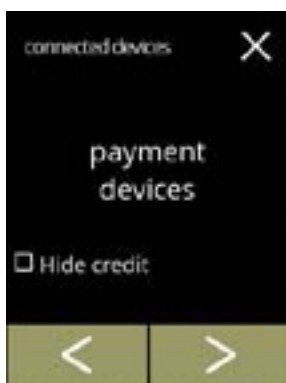

6.3.13b

Urządzenie do dokonywania płatności:

- ▶ *Pole wyboru pozwala zdecydować, czy kredyty mają być ukryte, czy nie.*
- naciśnij przycisk ▶ aby potwierdzić
- ▶ *Opcja „ukryj kredyt” jest szczególnie przydatna w przypadku urządzeń do dokonywania płatności, które przydzielają określoną kwotę kredytu, która zapewnia możliwość zapłaty za napój (np. samoobsługowa stacja benzynowa).*

6.3.13c

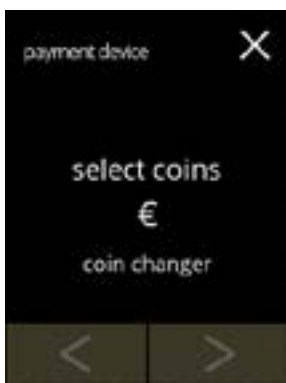

Wybierz/konfiguruj urządzenie płatnicze:

- naciśnij przycisk „*wybierz monety*” aby potwierdzić
- naciśnij przycisk ◀ lub ▶, aby przewijać pomiędzy podłączonych urządzeń płatniczych
  - ▶ *Dostępność przycisków nawigacyjnych zależy od liczby podłączonych urządzeń.*
  - ▶ *Można podłączyć maksymalnie 2 urządzenia płatnicze.*

6.3.13d

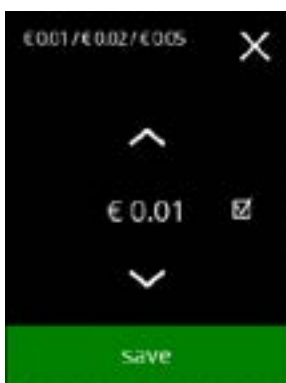

Wybierz monety, których można użyć:

- naciśnij przycisk ▲ lub ▼, aby przewijać pomiędzy dostępnymi monety
- wypełnij pole wyboru, aby wybrać monetę
- naciśnij pozycję **zapisz**, aby potwierdzić
  - ▶ *Funkcja zapisywania jest dostępna tylko, gdy wprowadzono jakieś zmiany.*

6.3.13e

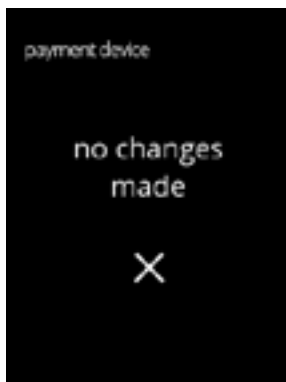
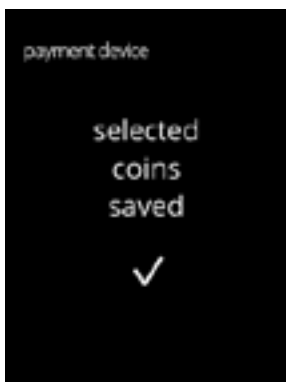

Ekran informacyjny:

- ekran [6.3.13b](#) jest wyświetlany po kilku sekundach

### 6.3.14 Przywracanie ustawień fabrycznych

Funkcja przywracania ustawień fabrycznych przywraca ekspres do ustawień, z jakimi został wyprodukowany.



Wyjątki:

- firmware
- licznik ekspresu (resetować można tylko licznik dzienny i liczniki napojów)
- licznik usuwania kamienia
- filtr wody
- historia firmware

6.3.14



Przywracanie ustawień fabrycznych:

- naciśnij pozycję „ustawienia fabryczne”, aby potwierdzić wybór
- naciśnij przycisk  lub , aby przewijać menu ekspresu

6.3.14a

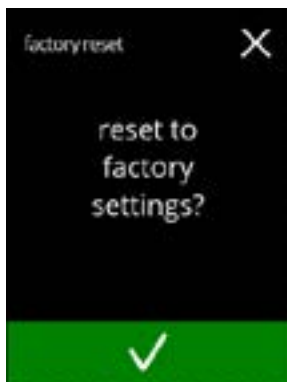

Ekran potwierdzenia:

- ▶ *Najpierw zapisz spersonalizowane dane, patrz [§6.4.5 Eksport ustawień urządzenia na str. 104](#).*
- naciśnij przycisk , aby potwierdzić

6.3.14b

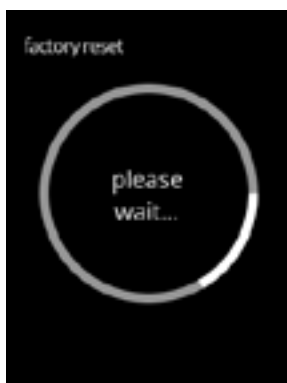

Ekran informacyjny:

- poczekaj na zakończenie procesu

Ekran informacyjny:

- następny ekran jest wyświetlany po kilku sekundach

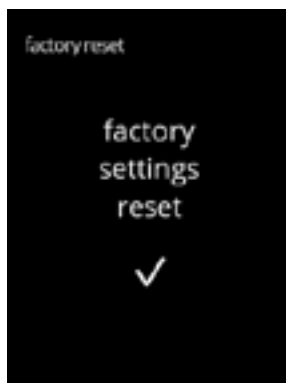

6.3.14c

Ekran informacyjny:

- ekspres włącza się automatycznie (może to chwilę potrwać)



6.3.14d

## 6.4 Menu oprogramowania

W menu oprogramowania można odczytać, ustawić lub zmienić wszystkie pozycje związane z firmware.

Wybór jednej z dostępnych opcji:

- naciśnij przycisk **◀** lub **▶**, aby wybrać następną opcję „menu oprogramowania”
- Naciśnij „obszar tekstowy”, aby wybrać następną poziom tego menu
- naciśnij przycisk **✕**, aby wrócić do [rozdział 6. Menu programowania na str. 15](#)

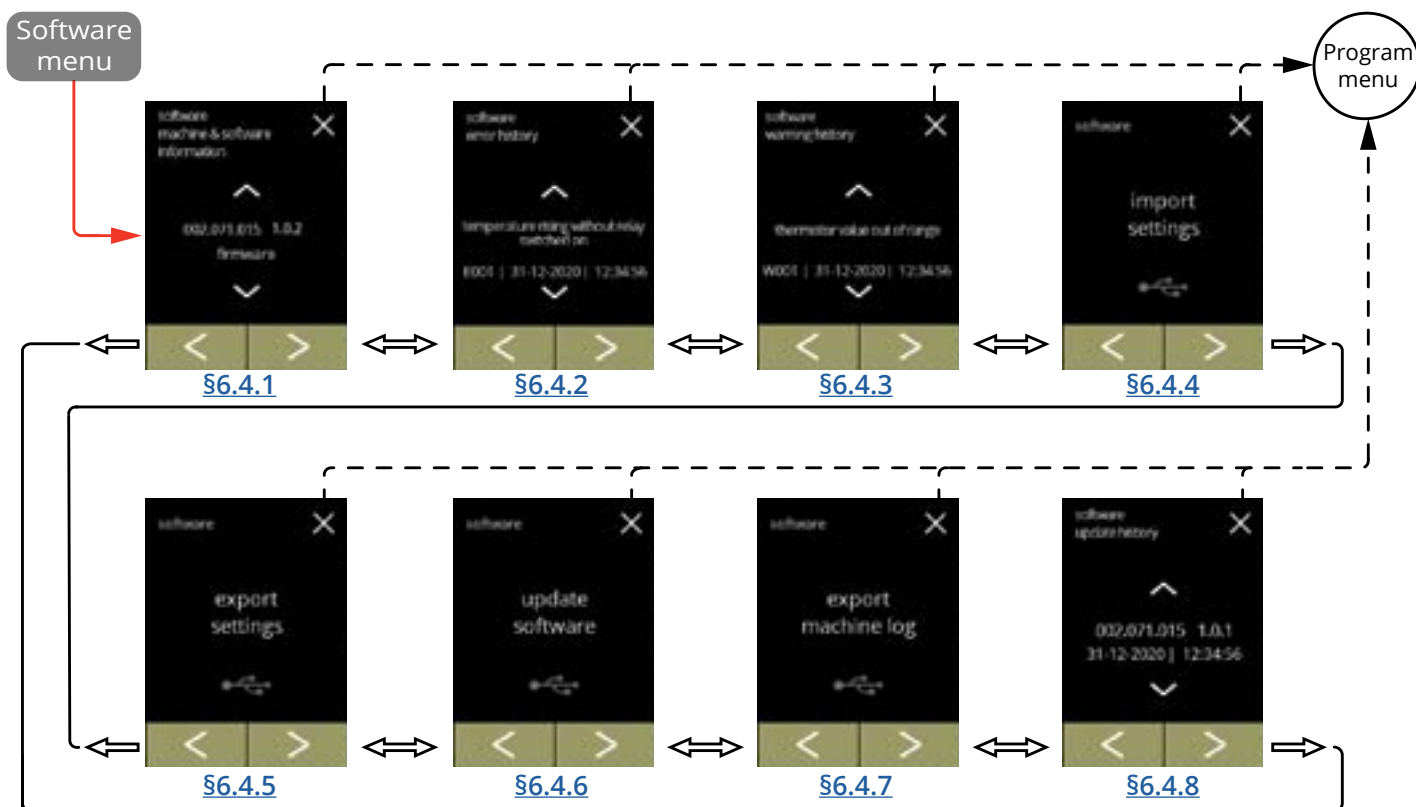

### 6.4.1 Informacje o ekspresie i oprogramowaniu

To menu zawiera informacje identyfikujące ekspres.

| <i>oprogramowanie</i>         |                     |  | <i>osprzęt (wersja, numer artykułu)</i> | <i>inne</i>  |
|-------------------------------|---------------------|--|---|--|
| <b>HMI (wersja)</b>           | <b>I/O (wersja)</b> | <b>zewnętrzne (wersja, numer artykułu)</b> |   |  |
| • bootloader                  | • bootloader        | • płyta interfejsu (jeśli jest obecny)     | • płyta HMI                             | • IP informacje (IP adres, Mac adres, Gateway and DNS) (jeśli jest podłączony) |
| • aplikacja<br>» API<br>» GUI | • aplikacja         | • inne urządzenia (jeśli jest obecny)      | • płyta I/O                             | • numer seryjny maszyny  |
| • sterownik ekranu dotykowego |                     |  | • płyta interfejsu (jeśli jest obecny)  |  |
| • Bluetooth/Wi-Fi             |                     |  | • inne urządzenia (jeśli jest obecny)   |  |

Ekran informacyjny:

- naciśnij przycisk lub , aby pobrać inne informacje o ekspresie i oprogramowaniu
- naciśnij przycisk lub , aby przewijać menu oprogramowania



6.4.1

## 6.4.2 Dziennik błędów

W tym menu wyświetlana jest historia błędów.

Wyświetlane są następujące elementy:

- kody błędów
- komunikaty o błędach
- data i godzina



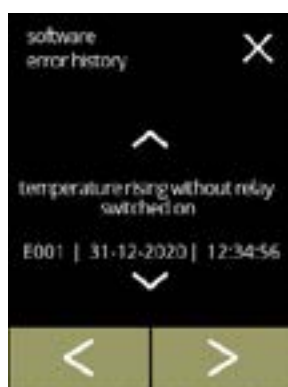

Dziennik błędów może zawierać do 50 błędów. Ostatni wygenerowany kod błędu jest wyświetlany jako pierwszy.

► Omówienie błędów znajduje się w [§7.2 na str. 114](#).



6.4.2

Ekran informacyjny:

- naciśnij przycisk  lub , aby pobrać historię błędów
- naciśnij przycisk  lub , aby przewijać menu oprogramowania

► Ostatni wygenerowany kod błędu jest wyświetlany pierwszy.



### 6.4.3 Dziennik ostrzeżeń

W tym menu wyświetlana jest historia ostrzeżeń.

Wyświetlane są następujące elementy:



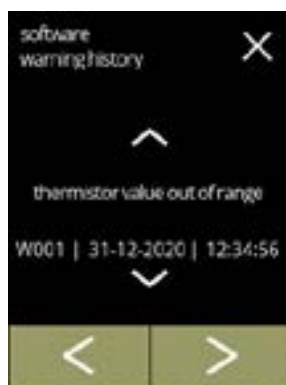

- kody ostrzeżeń
- komunikaty ostrzeżeń
- data i godzina

Dziennik ostrzeżeń może zawierać do 50 błędów. Ostatni wygenerowany kod błędu jest wyświetlany jako pierwszy.

► *Omówienie ostrzeżeń znajduje się w [§7.1 na str. 112](#).*



Ekran informacyjny:

- naciśnij przycisk  lub , aby pobrać historię ostrzeżeń
- naciśnij przycisk  lub , aby przewijać menu oprogramowania

► *Ostatni wygenerowany kod ostrzeżenia jest wyświetlany pierwszy.*

6.4.3

#### 6.4.4 Import ustawień urządzenia

W tym menu można zaimportować ustawienia innego ekspresu (lub ustawienia z fabryki Bravilor). Ustawienia obejmują:



- przepisy
- konfigurację ekspresu
- poziomy zabezpieczeń

► Ustawienia można przenieść tylko, gdy tożsamości obu ekspresów są takie same.

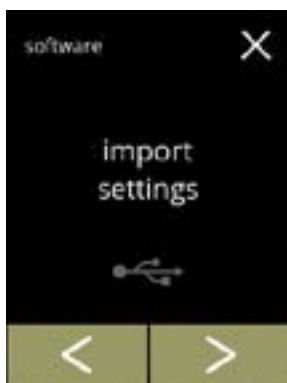
6.4.4





Import ustawień urządzenia:

- włóż pamięć USB
- Jeśli w ekspresie nie ma pamięci USB, ta opcja jest wyszarzona.
- naciśnij pozycję „import ustawień”, aby potwierdzić wybór
- naciśnij przycisk  lub , aby przewijać menu oprogramowania

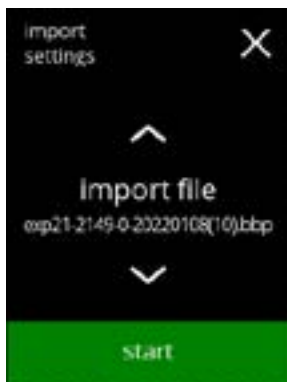
6.4.4a





Import ustawień na ekspresie:

- naciśnij przycisk  lub , aby wybrać plik ustawień
- naciśnij przycisk **rozpocznij**, aby rozpocząć importowanie
- Zaimportować można tylko plik o tym samym identyfikatorze:
  - EXP21 : identyczny model
  - 22149 : identyczna moc elektryczna bojlera
  - 0 : obecność kran ręczny (0/1)
  - 20220108 : data jest zmienna (rrrrmmdd)
  - bbp : identyczne rozszerzenie pliku

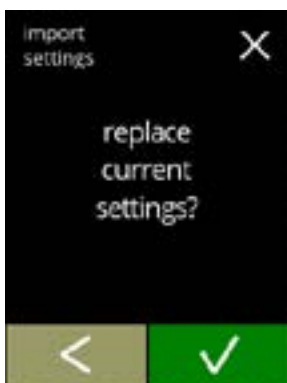
6.4.4b



Ekran potwierdzenia:

- Należy pamiętać, że bieżące ustawienia zostaną nadpisane.
- naciśnij przycisk , aby potwierdzić
- naciśnij przycisk , aby przejść do poprzedniego ekranu

Ekran informacyjny:  
• poczekaj na zakończenie procesu

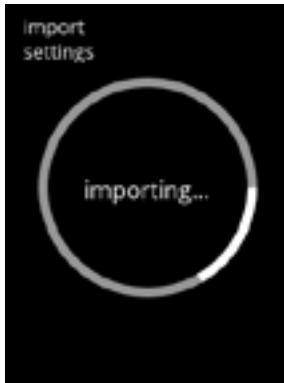

6.4.4c

Ekran informacyjny:  
• ekran [6.4.4](#) jest wyświetlany po kilku sekundach

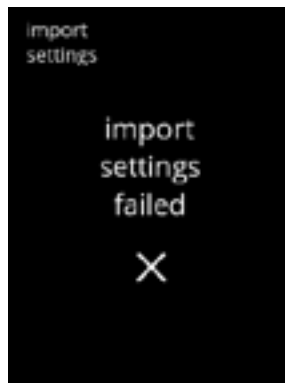
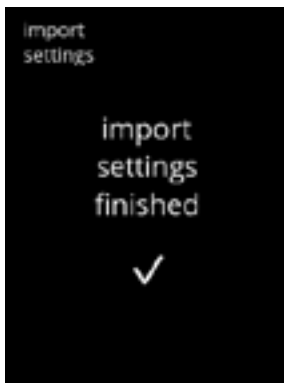

6.4.4d

## 6.4.5 Eksport ustawień urządzenia

Za pomocą tego menu możesz wyeksportować ustawienia urządzenia do pliku.

Ustawienia obejmują:

- przepisy
- konfigurację ekspresu
- poziomy zabezpieczeń
- tożsamość (używa się do sprawdzenia, czy nowy ekspres ma taką samą tożsamość)

► *Pamiętaj, że poziomy zabezpieczeń ekspresu również są kopiowane.*

6.4.5



Eksport ustawień urządzenia:

- włóż pamięć USB
  - *Jeśli w ekspresie nie ma pamięci USB, przycisk eksportowania jest wyszarzony.*
- naciśnij pozycję „eksport ustawień”, aby potwierdzić wybór
- naciśnij przycisk **<** lub **>**, aby przewijać menu oprogramowania

6.4.5a

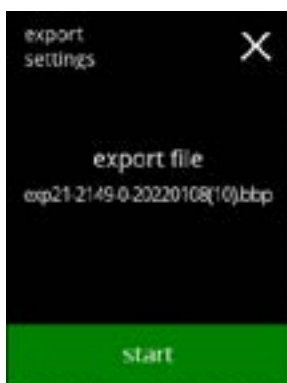

Eksport ustawień bieżącego ekspresu:

- naciśnij przycisk **rozpocznij**, aby rozpocząć eksportowanie
  - *Nazwa pliku eksportu ma następującą strukturę:*

|          |   |                              |
|----------|---|------------------------------|
| EXP21    | : | model                        |
| 2149     | : | moc elektryczna bojlera      |
| 0        | : | obecność kran ręczny (0/1)   |
| 20220108 | : | data jest zmienna (rrrrmmdd) |
| bbp      | : | rozszerzenie pliku           |

6.4.5b



Ekran postępu

- poczekaj na zakończenie procesu
- naciśnij przycisk **anuluj**, aby przerwać

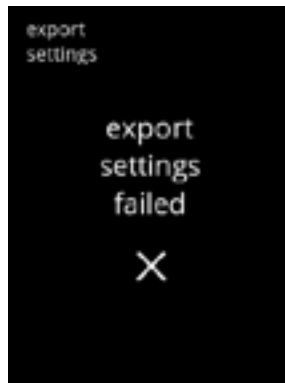
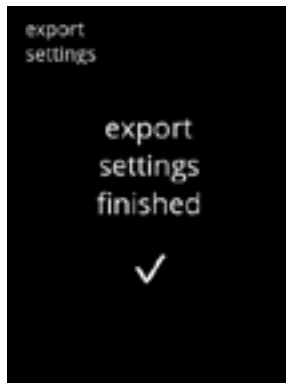

Ekrany informacyjne:

- ekran [6.4.5](#) jest wyświetlany po kilku sekundach

6.4.5c

## 6.4.6 Aktualizacja oprogramowania

W tym menu możesz zaktualizować oprogramowanie.

Oprogramowanie (pakiet) można wybrać z pamięci USB, a po wyborze pakietu wyświetlone zostaną jego informacje.

► *Oprogramowanie można jedynie zaktualizować, powrót to starszej wersji nie jest możliwy.*

6.4.6

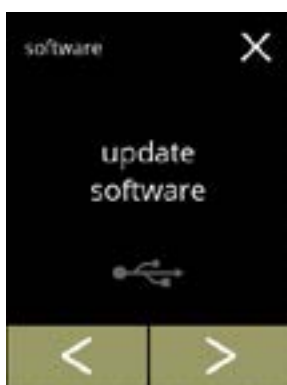

Aktualizacja oprogramowania ekspresu:

- Włóż pamięć USB
  - *Jeśli w ekspresie nie ma pamięci USB, ta opcja jest wyszarzona.*
- naciśnij pozycję „aktualizacja oprogramowania”, aby potwierdzić wybór
- naciśnij przycisk  lub , aby przewijać menu oprogramowania

6.4.6a



Wybór pliku do aktualizacji oprogramowania:

- naciśnij przycisk  lub , aby wybrać plik
- naciśnij przycisk **rozpocznij**, aby rozpocząć aktualizację

6.4.6b

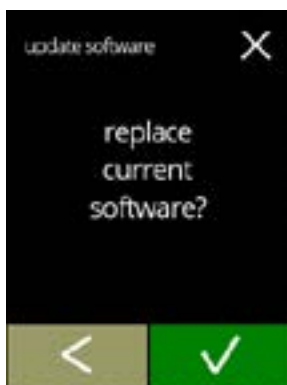

Ekran potwierdzenia:

- *Pamiętaj, że bieżące firmware zostanie zastąpione nowym.*
- naciśnij , aby potwierdzić
- naciśnij , aby przejść do poprzedniego ekranu



6.4.6c

Ekran postępu

- poczekaj na zakończenie procesu
- naciśnij przycisk **anuluj**, aby przerwać
- ▶ *Jeśli pliku nie można zaimportować (starsza wersja lub nieprawidłowy format), ten ekran znika i pojawia się ekran [6.4.6f](#).*

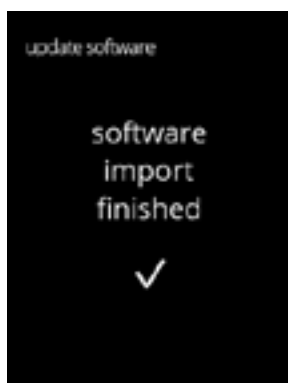

6.4.6d

Ekran informacyjny:

- następny ekran jest wyświetlany po kilku sekundach



6.4.6e

Ekran informacyjny:

- ekspres włącza się automatycznie (może to chwilę potrwać)
- następny ekran jest wyświetlany automatycznie

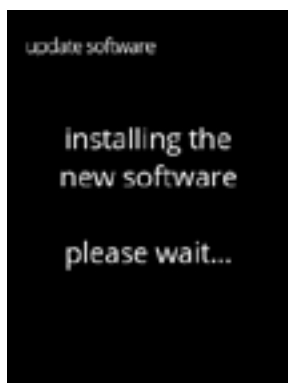

6.4.6f

Ekran informacyjny:

- podczas instalacji oprogramowania wyświetlany jest ekran wyboru napojów

### 6.4.7 Eksport dziennika urządzenia

Za pomocą tego menu możesz wyeksportować dziennik urządzenia do pliku. Raport składa się z danych liczników dozowania (darmowe i płatne) oraz komunikatów ostrzegawczych i komunikatów o błędach.

6.4.7



Eksport dziennika urządzenia:

- włóż pamięć USB
  - ▶ *Jeśli w ekspresie nie ma pamięci USB, ta opcja jest wyszarzona.*
- naciśnij pozycję „eksport dziennika urządzenia”, aby potwierdzić wybór
- naciśnij przycisk **<** lub **>**, aby przewijać menu oprogramowania

6.4.7a



Eksport pliku dziennika ekspresu:

- naciśnij przycisk **rozpocznij**, aby rozpocząć eksportowanie

6.4.7b



Ekran postępu

- poczekaj na zakończenie procesu
- naciśnij przycisk **anuluj**, aby przerwać



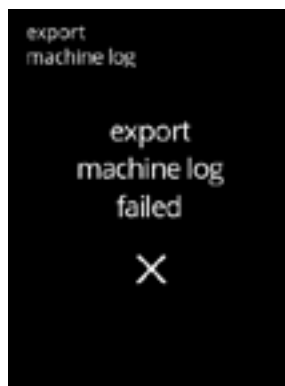
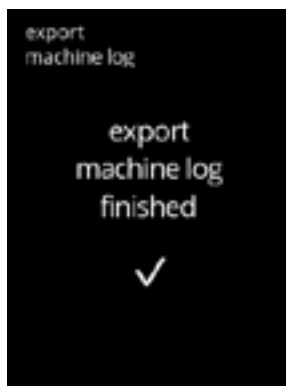

Ekrany informacyjne:

- ekran [6.4.7](#) jest wyświetlany po kilku sekundach

6.4.7c

### 6.4.8 Historia aktualizacji

W tym menu wyświetlana jest historia oprogramowania.

W historii oprogramowania wyświetlane są następujące elementy wraz z numerem, wersją, datą i godziną:



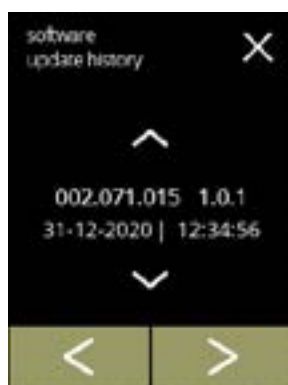

- oprogramowanie produktu (HMI)
- oprogramowanie karty we/wy
- oprogramowanie dotykowe
- Wi-Fi/Bluetooth
- urządzenia magistralne (jeśli są podłączone)

Dziennik aktualizacji może zawierać do 50 pozycji. Ostatnia aktualizacja jest wyświetlana jako pierwsza.



6.4.8

Ekrany informacyjne:

- naciśnij przycisk  lub , aby pobrać historię aktualizacji
- naciśnij przycisk  lub , aby przewijać menu oprogramowania

## 6.5 Informacje w wersji online

Dostęp do informacji w wersji online można uzyskać za pomocą kodu QR wyświetlanego na ekranie.

Wybór jednej z dostępnych opcji:

- naciśnij przycisk ◀ lub ▶, aby wybrać następną opcję „*menu ekspresu*”.
- naciśnij „*obszar tekstowy*”, aby wybrać następny poziom tego menu.
- naciśnij przycisk ✕, aby wrócić do [rozdział 6. Menu programowania na str. 15](#).

6.5.1

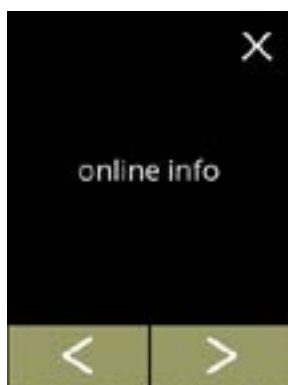

Informacje w wersji online:

- naciśnij pozycję *informacje w wersji online*, aby potwierdzić wybór
- naciśnij przycisk ◀ lub ▶, aby przewijać menu urządzenia

6.5.1a

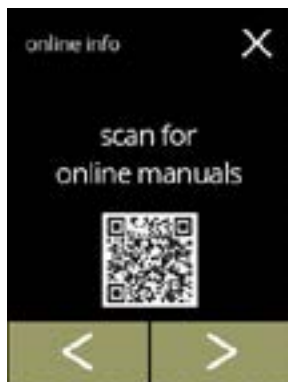

Podręczniki online:

- naciśnij ◀ lub ▶, aby przewijać dostępne kody QR
- zeskanuj kod QR, aby pobrać najnowsze podręczniki online

6.5.1b

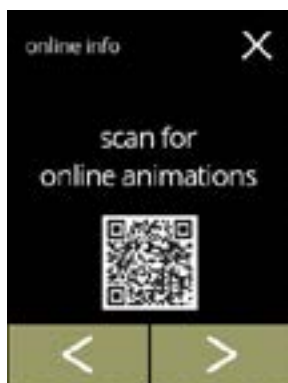

Animacje online:

- naciśnij ◀ lub ▶, aby przewijać dostępne kody QR
- zeskanuj kod QR, aby pobrać najnowsze animacje online

## 7. Komunikaty i błędy

### 7.1 Komunikaty ostrzeżeń

Ostrzeżenia służą do informowania o stanie, który może uniemożliwić prawidłowe działanie ekspresu Bolero. Ogólnie rzecz biorąc, ostrzeżenia są wyświetlane po wyborze napoju.

- ▶ *Komunikaty/ostrzeżenia są wyświetlane przez 30 sekund, a następnie wyświetlacz powraca do ekranu głównego.*
  - » komunikat (Mxxx) jest potwierdzeniem działania użytkownika.
  - » ostrzeżenie (Wxxx) wskazuje problem lub wystąpienie potencjalnie szkodliwego warunku.



Przykładowy wyświetlacz dla ostrzeżenia.

Te powiadomienia są przechowywane w pliku dziennika ([§6.4.3 na str. 101](#)).

7.1a

| kod  | opis  | działanie   |
|------|---|---|
| W001 | czujnik temperatury poza zakresem                 | <ul style="list-style-type: none"> <li>• żadne działanie nie jest wymagane, znika po kilku sekundach, po 3 incydentach zmienia się w E002</li> </ul>  |
| W002 | temperatura zbyt wysoka                           | <ul style="list-style-type: none"> <li>• żadne działanie nie jest wymagane, znika po kilku sekundach</li> </ul>   |
| W003 | temperatura nie rośnie przy włączonym przekaźniku | <ul style="list-style-type: none"> <li>• żadne działanie nie jest wymagane, znika po kilku sekundach, zmienia się w E004 po 3 incydentach, które wydarzyły się w określonym czasie</li> </ul>   |
| W004 | nie wykryto silnika pojemnika                     | <ul style="list-style-type: none"> <li>• zresetuj komunikat na ekranie                             <ul style="list-style-type: none"> <li>» jeśli ostrzeżenie nie zniknie, skontaktuj się ze sprzedawcą</li> </ul> </li> </ul>  |
| W005 | <i>nie jest w użyciu</i>                          |   |
| W006 | systemy mieszania wymagają płukania               | <ul style="list-style-type: none"> <li>• zresetuj komunikat na ekranie                             <ul style="list-style-type: none"> <li>» wypłucz system mieszania, patrz <a href="#">§6.1.1 na str. 17</a></li> </ul> </li> </ul>  |
| W007 | trzeba wkrótce usunąć kamień z ekspresu           | <ul style="list-style-type: none"> <li>• zresetuj komunikat na ekranie                             <ul style="list-style-type: none"> <li>» zaplanuj procedurę usuwania kamienia na najbliższy czas</li> </ul> </li> </ul>  |
| W008 | trzeba teraz usunąć kamień z ekspresu             | <ul style="list-style-type: none"> <li>• zresetuj komunikat na ekranie (ostrzeżenie będzie się pojawiać po każdym przygotowanym napoju)                             <ul style="list-style-type: none"> <li>» usuń kamień z ekspresu, patrz <a href="#">§6.1.2 na str. 19</a></li> </ul> </li> </ul> |

| kod         | opis  | działanie  |
|-------------|---|--|
| W009        | trzeba wkrótce wymienić filtr wody                                | <ul style="list-style-type: none"> <li>• zresetuj komunikat na ekranie</li> <li>» zaplanuj wymianę filtra wody na najbliższy czas</li> </ul>   |
| W010        | trzeba teraz wymienić filtr wody                                  | <ul style="list-style-type: none"> <li>• zresetuj komunikat na ekranie (ostrzeżenie będzie się pojawiać po każdym przygotowanym napoju)</li> <li>» wymień filtr wody i potwierdź w <a href="#">§6.1.3 Zarządzanie filtrem wody na str. 27</a></li> </ul>             |
| M011        | połączono z urządzeniem do dokonywania płatności                  | <ul style="list-style-type: none"> <li>• żadne działanie nie jest wymagane, znika po kilku sekundach</li> </ul>  |
| W012        | nie można połączyć z urządzeniem do dokonywania płatności         | <ul style="list-style-type: none"> <li>• żadne działanie nie jest wymagane, znika po kilku sekundach</li> <li>» sprawdź połączenia i ponownie uruchom urządzenie do dokonywania płatności</li> <li>» jeśli błąd nie zniknie, skontaktuj się ze sprzedawcą</li> </ul> |
| W013 - W019 | <i>nie jest w użyciu</i>  |  |
| W020        | skontaktuj się ze sprzedawcą w sprawie konserwacji zapobiegawczej | <ul style="list-style-type: none"> <li>• zresetuj komunikat na ekranie, komunikat pojawi się jeszcze kilka razy, a następnie zmieni się w E026</li> </ul>  |

## 7.2 Błędy

Komunikaty o błędach pojawiają się, gdy system operacyjny ekspresu wykryje błąd. Jeśli błąd jest aktywny i zostanie anulowany przez użytkownika, ekspres wychodzi z trybu awaryjnego i próbuje powrócić do normalnej pracy. Jeśli błąd nie zostanie zresetowany poprzez ponowną próbę, pojawia się ponownie.

► *Jeśli komunikaty o błędach powrócą po wykonaniu odpowiedniej czynności, skontaktuj się ze sprzedawcą.*



Przykładowy wyświetlacz dla błędów.  
Te błędy są przechowywane w pliku dziennika  
(§6.4.2 na str. 100).

7.2a

| kod  | opis   | działanie   |
|------|--|---|
| E001 | temperatura rośnie przy wyłączonym przełączniku    | <ul style="list-style-type: none"> <li>• zresetuj komunikat na ekranie</li> <li>» jeśli błąd nie zniknie, skontaktuj się ze sprzedawcą</li> </ul>   |
| E002 | czujnik temperatury poza zakresem                  | <ul style="list-style-type: none"> <li>• zresetuj komunikat na ekranie</li> <li>» jeśli błąd nie zniknie, skontaktuj się ze sprzedawcą</li> </ul>   |
| E003 | niespodziewane otwarcie zaworu magnetycznego       | <ul style="list-style-type: none"> <li>• zresetuj komunikat na ekranie</li> <li>» jeśli błąd nie zniknie, skontaktuj się ze sprzedawcą</li> </ul>   |
| E004 | temperatura nie rośnie przy włączonym przełączniku | <ul style="list-style-type: none"> <li>• zresetuj komunikat na ekranie</li> <li>» jeśli błąd nie zniknie, skontaktuj się ze sprzedawcą</li> </ul>   |
| E005 | <i>niedostępny</i>                                 |   |
| E006 | usterka podłączenia do wody                        | <ul style="list-style-type: none"> <li>• zresetuj komunikat na ekranie, a jeśli błąd powraca:</li> <li>» sprawdź, czy kran jest otwarty</li> <li>» sprawdź, czy wąż podłączenia do wody nie jest zagięty</li> <li>» sprawdź, czy z kranu leci woda</li> <li>» jeśli błąd nie zniknie, skontaktuj się ze sprzedawcą</li> </ul> |

| kod   | opis                                | działanie   |
|---|-------------------------------------|---|
| E007  | <i>nie jest w użyciu</i>            |   |
| E008  | błąd komunikacji systemu magistrali | <ul style="list-style-type: none"> <li>• zresetuj komunikat na ekranie</li> <li>» jeśli błąd nie zniknie, skontaktuj się ze sprzedawcą</li> </ul>   |
| E009  | usterka silnika pompy               | <ul style="list-style-type: none"> <li>• zresetuj komunikat na ekranie</li> <li>» jeśli błąd nie zniknie, skontaktuj się ze sprzedawcą</li> </ul>   |
| E010  | nie wykryto silnika miksera         | <ul style="list-style-type: none"> <li>• zresetuj komunikat na ekranie, a jeśli błąd powraca:</li> <li>» sprawdź, czy miska mieszająca jest czysta i nie jest zablokowana</li> <li>» jeśli błąd nie zniknie, skontaktuj się ze sprzedawcą</li> </ul>                            |
| E011  | usterka silnika pojemnika           | <ul style="list-style-type: none"> <li>• zresetuj komunikat na ekranie, a jeśli błąd powraca:</li> <li>» wyjmij pojemnik i spróbuj ponownie</li> <li>» wysyp składnik z pojemnika i spróbuj ponownie</li> <li>» jeśli błąd nie zniknie, skontaktuj się ze sprzedawcą</li> </ul> |
| <p>► <i>E011 nie może być wykryty przez sprzęt, gdy silnik pojemnika pracuje z małą prędkością, tzn. gdy dozowane są małe ilości składników, co zwykle ma miejsce w przypadku receptur o bardzo niskim stosunku składników do wody.</i></p> |                                     |   |
| E012  | brak mechanizmu wrzutowego          | <ul style="list-style-type: none"> <li>• zresetuj komunikat na ekranie, a jeśli błąd powraca:</li> <li>» sprawdź, czy urządzenie do dokonywania płatności jest podłączone prawidłowo</li> <li>» jeśli błąd nie zniknie, skontaktuj się ze sprzedawcą</li> </ul>                 |
| E013  | defekt mechanizmu wrzutowego        | <ul style="list-style-type: none"> <li>• zresetuj komunikat na ekranie, a jeśli błąd powraca:</li> <li>» sprawdź, czy urządzenie do dokonywania płatności jest podłączone prawidłowo</li> <li>» jeśli błąd nie zniknie, skontaktuj się ze sprzedawcą</li> </ul>                 |
| E014  | zablokowany mechanizm wrzutowy      | <ul style="list-style-type: none"> <li>• zresetuj komunikat na ekranie, a jeśli błąd powraca:</li> <li>» sprawdź urządzenie do dokonywania płatności pod kątem blokad</li> <li>» jeśli błąd nie zniknie, skontaktuj się ze sprzedawcą</li> </ul>                                |
| E015  | uszkodzenie mechanizmu wrzutowego   | <ul style="list-style-type: none"> <li>• zresetuj komunikat na ekranie, a jeśli błąd powraca:</li> <li>» sprawdź urządzenie do dokonywania płatności pod kątem uszkodzeń</li> </ul>   |

| <b>kod</b>  | <b>opis</b>  | <b>działanie</b>  |
|-------------|--|---|
| E016        | błąd komunikacji mechanizmu wrzutowego                       | <ul style="list-style-type: none"> <li>• zresetuj komunikat na ekranie, a jeśli błąd powraca:               <ul style="list-style-type: none"> <li>» sprawdź, czy urządzenie do dokonywania płatności jest podłączone prawidłowo</li> </ul> </li> </ul> |
| E017        | błąd ogólny mechanizmu wrzutowego                            | <ul style="list-style-type: none"> <li>• zresetuj komunikat na ekranie, a jeśli błąd powraca:               <ul style="list-style-type: none"> <li>» sprawdź, czy urządzenie do dokonywania płatności jest podłączone prawidłowo</li> </ul> </li> </ul> |
| E018        | błąd ogólny urządzenia bezgotówkowego                        | <ul style="list-style-type: none"> <li>• zresetuj komunikat na ekranie, a jeśli błąd powraca:               <ul style="list-style-type: none"> <li>» sprawdź, czy urządzenie do dokonywania płatności jest podłączone prawidłowo</li> </ul> </li> </ul> |
| E019 – E025 | <i>nie jest w użyciu</i>                                     |   |
| E026        | skontaktuj się ze sprzedawcą w sprawie wymaganej konserwacji | <ul style="list-style-type: none"> <li>• zresetuj komunikat na ekranie, skontaktuj się ze sprzedawcą w sprawie wymaganej konserwacji (komunikat o błędzie będzie się pojawiać częściej niż komunikat ostrzeżenia W020)</li> </ul>                       |

### 7.3 Inne problemy

Oprócz komunikatów i błędów występujących w urządzeniu może wystąpić szereg innych problemów; problemy te zostały opisane poniżej.

| <b>Opis problemu</b>  | <b>Możliwa przyczyna</b>                       | <b>Sprawdzić następujące elementy</b>   |
|-----------------------|--|---|
| napój jest zbyt słaby | prawie nie ma proszku w pojemniku na składniki | <ul style="list-style-type: none"> <li>• Pojemnik na składniki</li> </ul>   |
|                       | nieprawidłowa moc                              | <ul style="list-style-type: none"> <li>• dostosować ustawienia napoju w edytorze przepisów               <ul style="list-style-type: none"> <li>» jeśli błąd nie zniknie, skontaktuj się ze sprzedawcą</li> </ul> </li> </ul> |
| napój jest zbyt mocny | nieprawidłowa moc                              | <ul style="list-style-type: none"> <li>• dostosować ustawienia napoju w edytorze przepisów               <ul style="list-style-type: none"> <li>» jeśli błąd nie zniknie, skontaktuj się ze sprzedawcą</li> </ul> </li> </ul> |
| brak dozowania wody   | wąż zablokowany                                | <ul style="list-style-type: none"> <li>• należy skontaktować się z dealerem</li> </ul>  |



| <b>Opis problemu</b>           | <b>Możliwa przyczyna</b>                                      | <b>Sprawdzić następujące elementy</b>  |
|--------------------------------|---|--|
| moduł mieszający zapycha się   | moduł mieszający nie jest wyczyszczony                        | <ul style="list-style-type: none"> <li>wyczyścić moduł mieszający</li> </ul>   |
|                                | za dużo proszku   | <ul style="list-style-type: none"> <li>sprawdzić zalecane dozowanie na opakowaniu proszku, użyć wagi do zważenia ilości użytego proszku</li> </ul>   |
|                                | użyto proszku, który nie nadaje się do automatów vendingowych | <ul style="list-style-type: none"> <li>użyć proszku, który jest przeznaczony do automatów vendingowych</li> </ul>  |
|                                | nieprawidłowa kalibracja pompy                                | <ul style="list-style-type: none"> <li>skalibrować pompę (dostępność zależy od ustawienia PIN)</li> <li>należy skontaktować się z dealerem</li> </ul>  |
|                                | uszkodzenie lub brak miksera                                  | <ul style="list-style-type: none"> <li>sprawdzić mikser</li> </ul>   |
|                                | uszkodzony moduł mieszający                                   | <ul style="list-style-type: none"> <li>sprawdzić moduł mieszający</li> </ul>   |
|                                | wirnik wentylatora nie obraca się                             | <ul style="list-style-type: none"> <li>oczyścić wirnik i obudowę wentylatora lub usunąć blokadę               <ul style="list-style-type: none"> <li>» jeśli błąd nie zniknie, skontaktuj się ze sprzedawcą</li> </ul> </li> </ul>           |
| moduł mieszający przelewa wodę | nieprawidłowa kalibracja pompy                                | <ul style="list-style-type: none"> <li>skalibrować pompę (dostępność zależy od ustawienia PIN)</li> <li>należy skontaktować się z dealerem</li> </ul>  |
|                                | miska mieszająca zapycha się                                  | <ul style="list-style-type: none"> <li>miska mieszająca, patrz poprzedni opisany problem               <ul style="list-style-type: none"> <li>» jeśli błąd nie zniknie, skontaktuj się ze sprzedawcą</li> </ul> </li> </ul>                  |
| moduł mieszający przecieka     | uszczelka miski mieszającej jest nieszczelna                  | <ul style="list-style-type: none"> <li>wyczyścić cały moduł mieszający               <ul style="list-style-type: none"> <li>» jeśli błąd nie zniknie, skontaktuj się ze sprzedawcą</li> </ul> </li> </ul>                                    |
| brak piany na napoju           | nieprawidłowa prędkość miksera                                | <ul style="list-style-type: none"> <li>wyregulować prędkość miksera (dostępność zależy od ustawienia PIN)               <ul style="list-style-type: none"> <li>» jeśli błąd nie zniknie, skontaktuj się ze sprzedawcą</li> </ul> </li> </ul> |
|                                | rodzaj składnika instant                                      | <ul style="list-style-type: none"> <li>wypróbować inny składnik instant</li> </ul>   |
| zbyt dużo piany na napoju      | nieprawidłowa prędkość miksera                                | <ul style="list-style-type: none"> <li>wyregulować prędkość miksera (dostępność zależy od ustawienia PIN)               <ul style="list-style-type: none"> <li>» jeśli błąd nie zniknie, skontaktuj się ze sprzedawcą</li> </ul> </li> </ul> |

| Opis problemu  | Możliwa przyczyna                | Sprawdzić następujące elementy  |
|--|----------------------------------|---|
| za mało wody jest dozowane                               | kamień w systemie wodnym         | <ul style="list-style-type: none"> <li>usuń kamień z ekspresu               <ul style="list-style-type: none"> <li>» jeśli błąd nie zniknie, skontaktuj się ze sprzedawcą</li> </ul> </li> </ul>  |
| wirnik wentylatora nie pracuje                           | nie wyczyszczony wentylator      | <ul style="list-style-type: none"> <li>oczyścić wirnik i obudowę wentylatora lub usunąć blokadę               <ul style="list-style-type: none"> <li>» jeśli błąd nie zniknie, skontaktuj się ze sprzedawcą</li> </ul> </li> </ul>  |
| woda jest wydawana w niewłaściwym wylocie                | kamień w dzielniku wody          | <ul style="list-style-type: none"> <li>usuń kamień z ekspresu               <ul style="list-style-type: none"> <li>» jeśli błąd nie zniknie, skontaktuj się ze sprzedawcą</li> </ul> </li> </ul>  |
| ekspres nie włącza się                                   | nie włączony przełącznik         | <ul style="list-style-type: none"> <li>włączyć przełącznik na tylnej stronie</li> </ul>   |
|  | brak zasilania                   | <ul style="list-style-type: none"> <li>sprawdzić źródło zasilania               <ul style="list-style-type: none"> <li>» jeśli błąd nie zniknie, skontaktuj się ze sprzedawcą</li> </ul> </li> </ul>  |
| komunikat przerwany obwód bezpieczeństwa na wyświetlaczu | niedomknięte drzwiczki i pokrywa | <ul style="list-style-type: none"> <li>najpierw zamknąć pokrywę, a następnie drzwiczki</li> </ul>   |
|  | nie włożono klucza serwisowego   | <ul style="list-style-type: none"> <li>włożyć klucz serwisowy               <ul style="list-style-type: none"> <li>» Jeśli błąd nie zniknie, należy skontaktować się ze sprzedawcą</li> </ul> </li> </ul>   |
| ekran dotykowy czasami nie reaguje                       | ekran dotykowy zabrudzony        | <ul style="list-style-type: none"> <li>wyłączyć ekspres i wyczyścić ekran dotykowy wilgotną szmatką               <ul style="list-style-type: none"> <li>► <i>Nie należy używać agresywnych detergentów.</i></li> <li>» jeśli błąd nie zniknie, skontaktuj się ze sprzedawcą</li> </ul> </li> </ul> |

## 8. Załącznik

### 8.1 Informacje dotyczące filtra i twardości wody

|                     | bardzo miękka | miękka      | średnia     | umiarkowana | twarda      |
|---------------------|---------------|-------------|-------------|-------------|-------------|
| °dH                 | 0 - 4         | 4 - 8       | 8 - 12      | 12 - 18     | 18 - 30     |
| °fH/°TH             | 0 - 7         | 7 - 15      | 15 - 22     | 22 - 32     | 32 - 54     |
| °e (stopnie Clarka) | 0 - 5         | 5 - 10      | 10 - 15     | 15 - 23     | 23 - 38     |
| mmol/l              | 0 - 0,72      | 0,72 - 1,43 | 1,43 - 2,15 | 2,15 - 3,22 | 3,22 - 5,37 |
| usuń kamień         | 2000 l.       | 1500 l.     | 1000 l.     | 500 l.      | 250 l.      |

► Wydajność filtra wody zależy od rodzaju i miejscowej twardości wody.

► Informacje na temat ustawienia twardości wody – patrz [§6.1.6 na str. 33](#).

### 8.2 Funkcja przełącznika drzwi

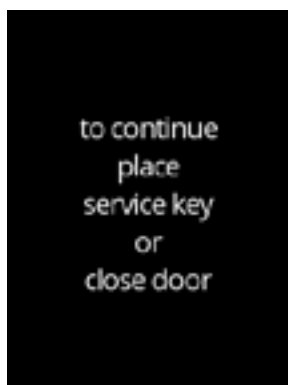

Gdy drzwi zostaną otwarte, przełącznik bezpieczeństwa aktywuje się i wyświetlany jest komunikat.

Następujący osprzęt będzie nieaktywny:

- wszystkie miksery
- wszystkie pojemniki
- bojler
- urządzenia podłączone do 24 V zabezpieczenia systemu magistrali

► Jeśli przełącznik drzwi zostanie aktywowany w trakcie dozowania napoju, dozowanie zostanie anulowane, a miseczka miksera zostanie wyczyszczona za pomocą przepłukania po procesowego.

### 8.3 Podstawowe konfiguracje ekspresu

**Bolero 11**

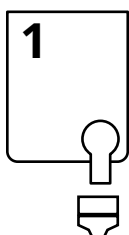

**Bolero 21**

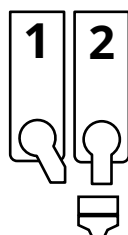

## 8.4 Ustawienia zabezpieczeń kodem PIN

Poniższa tabela przedstawia dostępne opcje menu związane z kodami PIN.

Jeśli nie ustawiono kodu PIN, wszystkie pozycje menu są dostępne, a tabelę należy zignorować.

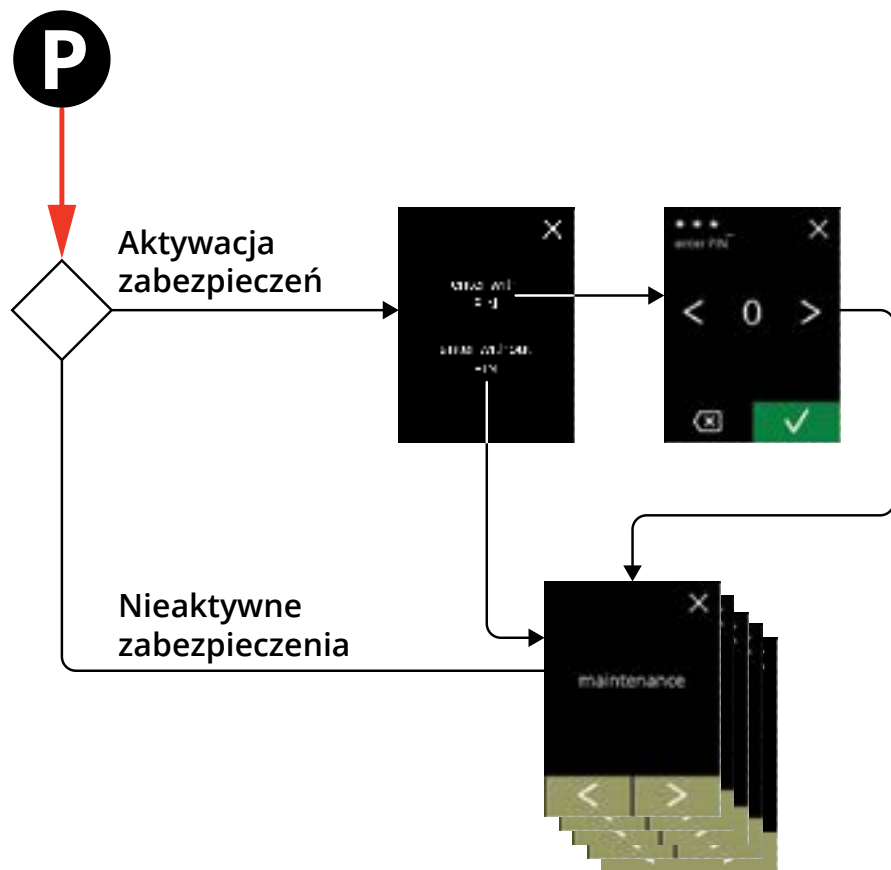

| Rozdział | Menu                             | PIN 1 | PIN 2 | bez PIN |
|----------|----------------------------------|-------|-------|---------|
| 6.       | <i>Menu programowania</i>        | ✓     | ✓     | ✓       |
| 6.1      | <b>Menu konserwacji</b>          | ✓     | ✓     | ✓       |
| 6.1.1    | Płukanie systemu mieszania       | ✓     | ✓     | ✓       |
| 6.1.2    | Usuwanie kamienia                | ✓     | ✓     | ✓       |
| 6.1.3    | Zarządzanie filtrem wody         | ✓     | ✓     | ✓       |
| 6.1.4    | Klawisz skrótów funkcji płukania | ✓     | ✓     | ✗       |
| 6.1.5    | Zarządzanie czyszczeniem         | ✓     | ✓     | ✗       |
| 6.1.6    | Zarządzanie usuwaniem kamienia   | ✓     | ✓     | ✗       |
| 6.1.7    | Kalibracja pojemnika             | ✓     | ✓     | ✗       |
| 6.1.8    | Kalibracja pompy                 | ✓     | ✗     | ✗       |
| 6.1.9    | Test wejść                       | ✓     | ✗     | ✗       |
| 6.1.10   | Test wyjść                       | ✓     | ✗     | ✗       |
| 6.1.11   | Wskazówki dotyczące czyszczenia  | ✓     | ✓     | ✓       |
| 6.1.12   | Liczniki                         | ✓     | ✓     | ✓       |
|          | Resetuj liczniki dzienne         | ✓     | ✓     | ✓       |
|          | Resetuj wszystkie liczniki       | ✓     | ✗     | ✗       |

| Rozdział   | Menu                                    | PIN 1 | PIN 2 | bez PIN |
|------------|---|-------|-------|---------|
| <b>6.2</b> | <b>Menu napojów</b>                     | ✓     | ✓     | ✗       |
| 6.2.1      | Dodawanie napoju do ekranu              | ✓     | ✓     | ✗       |
| 6.2.2      | Zmiana nazwy napoju                     | ✓     | ✓     | ✗       |
| 6.2.3      | Zmiana ceny napoju                      | ✓     | ✓     | ✗       |
| 6.2.4      | Edytor przepisu                         | ✓     | ✓     | ✗       |
| 6.2.5      | Wybór pojemnika na składnik             | ✓     | ✓     | ✗       |
| 6.2.6      | Zmiana nazwy składnika                  | ✓     | ✓     | ✗       |
| 6.2.7      | Ustawienia domyślną moc                 | ✓     | ✓     | ✗       |
| 6.2.8      | Niestandardowe napój moc                | ✓     | ✓     | ✗       |
| <b>6.3</b> | <b>Menu ekspresu</b>                    | ✓     | ✓     | ✗       |
| 6.3.1      | Rok                                     | ✓     | ✓     | ✗       |
| 6.3.2      | Data                                    | ✓     | ✓     | ✗       |
| 6.3.3      | Godzina                                 | ✓     | ✓     | ✗       |
| 6.3.4      | Język                                   | ✓     | ✓     | ✗       |
| 6.3.5      | Zarządzanie wygaszaczem ekranu          | ✓     | ✓     | ✗       |
| 6.3.6      | Tło                                     | ✓     | ✓     | ✗       |
| 6.3.7      | Układu wykrywania filiżanek (optyczny)  | ✓     | ✓     | ✗       |
| 6.3.8      | Jasność wyświetlacza                    | ✓     | ✓     | ✗       |
| 6.3.9      | Poziom dźwięku reakcji                  | ✓     | ✓     | ✗       |
| 6.3.10     | Temperatura bojlera                     | ✓     | ✓     | ✗       |
| 6.3.11     | Tryb energooszczędny (ECO)              | ✓     | ✓     | ✗       |
| 6.3.12     | Ustawienia zabezpieczeń                 | ✓     | ✓     | ✗       |
| 6.3.13     | Podłączone urządzenia                   | ✓     | ✓     | ✗       |
| 6.3.14     | Przywracanie ustawień fabrycznych       | ✓     | ✗     | ✗       |
| <b>6.4</b> | <b>Menu oprogramowania</b>              | ✓     | ✓     | ✓       |
| 6.4.1      | Informacje o ekspresie i oprogramowaniu | ✓     | ✓     | ✓       |
| 6.4.2      | Dziennik błędów                         | ✓     | ✓     | ✗       |
| 6.4.3      | Dziennik ostrzeżeń                      | ✓     | ✓     | ✗       |
| 6.4.4      | Import ustawień urządzenia              | ✓     | ✗     | ✗       |
| 6.4.5      | Eksport ustawień urządzenia             | ✓     | ✗     | ✗       |
| 6.4.6      | Aktualizacja oprogramowania             | ✓     | ✗     | ✗       |
| 6.4.7      | Eksport dziennika urządzenia            | ✓     | ✗     | ✗       |
| 6.4.8      | Historia aktualizacji                   | ✓     | ✗     | ✗       |
| <b>6.5</b> | <b>Informacje w wersji online</b>       | ✓     | ✓     | ✓       |

► Pozycje menu zabezpieczone kodami PIN będą wyszarzone. Aby ustawić kody PIN, patrz [§6.3.12 na str. 89](#).

## 8.5 Funkcje specjalne

Za pomocą „sekretnej kombinacji klawiszy” można aktywować specjalne funkcje.

### 8.5.1 Włączanie/wyłączanie anulowania napoju

Patrz [§6.3.13 Podłączone urządzenia na str. 94](#).

- ▶ Dzięki tej funkcji klient może wybrać, czy napój można anulować, jeśli podłączono system do dokonywania płatności.

### 8.5.2 Szybkie płukanie



Naciśnięcie i przytrzymanie przez 5 sekund przycisku S M L na ekranie wyboru napojów od razu aktywuje szybkie płukanie 90 ml gorącej wody.

- ▶ Aby skonfigurować tę funkcję, patrz [§6.1.4 Klawisz skrótu funkcji płukania na str. 30](#).





